

スマイルライフ

Vol.17

湘南地域に
6つの事業所

体験型
ショールーム



ニックン



ショウちゃん



ヤサシイ ニッショウ
☎0120-83-2440

本店営業所

〒253-0002 茅ヶ崎市高田4-24-30 FAX 0467-50-6978
介護保険指定事業所番号 1472400298

藤沢営業所

〒252-0804 藤沢市湘南台3-3-12 FAX 0466-42-5434
介護保険指定事業所番号 1472201092

湘南営業所

〒251-0028 藤沢市本鵠沼2-18-19 FAX 0466-90-4351
介護保険指定事業所番号 1472204716

平塚営業所

〒254-0075 平塚市中原2-20-1 FAX 0463-73-5166
介護保険指定事業所番号 1472004330

鎌倉営業所

〒248-0022 鎌倉市常盤155-8 FAX 0467-40-4529
介護保険指定事業所番号 1472103447

横浜栄営業所

〒247-0007 横浜市区小菅ヶ谷1-18-22 FAX 045-392-9831
介護保険指定事業所番号 1473501847



Nissho

福祉用具販売・レンタル／バリアフリーリフォーム

株式会社 ニッショウ

営業時間 ● 9:00~18:00 定休日 ● 日曜・年末年始



お客様の「不」を解消し、安心・安全で快適な生活と笑顔をお届けします。

「不安」「不快」「不便」「不満」といったお客様が抱えている不の要素を解消すること、それが私達のミッションです。

ニッシュウは、この企業ミッションに沿いながら、様々なカタチのサービスを、その手段として提供させて頂きながら、地域社会に貢献していきたいと考えます。



1 介護用品の販売とレンタル事業

車イスや介護ベッドなど、様々な介護用品を販売もしくはレンタルで迅速な対応で提供させて頂いております。



2 住まいの介護リフォーム事業

てすりの取付や段差の解消など簡単なものから、介護用住宅リフォームまでトータルに対応いたします。



企業理念

ニッシュウ愛言葉「3つの木」

げん き 元 気

にここに明るく前向きに誠実な態度で親身になって

好感の持てる身だしなみ、挨拶、言葉遣い、当たり前のことを当たり前に行える姿勢と笑顔を忘れず、人にやさしく寄り添う心を大切にします。

ひたむき

NO! といわないニッシュウがスマイルライフをお届けします

考えることをやめず、失敗をおそれずに最善の方法を探す行動とスタッフ同士の経験を共有、協働し、喜び合う意識を大切にします。

ちい き 地 域

なくてはならない会社として末永く信頼関係を築いていきます

お客様からのありがとうが原動力。満足ではなく、感動を与えるサービス提供を続け社会のためが会社のため、地域に根ざすと決めた初心を大切にします。

会社概要

社名	株式会社ニッシュウ
設立	1997年10月1日
代表取締役	長谷川和俊
従業員数	111名(2024年1月1日現在)
資本金	50,000,000円
取引先金融機関	神奈川銀行 茅ヶ崎支店 みずほ銀行 茅ヶ崎支店



代表取締役 長谷川和俊





3 短時間運動特化型の デイサービス運営事業

茅ヶ崎・辻堂・大庭・湘南台にてスマイルステーション・グッドウォークを運営し、運動とトレーニングの支援を行っております。



ニッショウで 1997年に創立した地域密着・安定企業!!
 福祉用具専門相談員 として働きませんか?!

正社員 募集

無資格OK!! 未経験OK!! 研修充実!!

普通自動車運転免許のみ必須の資格になります!!

ルート営業スタッフ
 (福祉用具専門相談員) 詳細はこちら



お問い合わせ
 株式会社ニッショウ 〒253-0002 茅ヶ崎市高田4-24-30
 TEL 0467-53-8870 採用担当まで

介護保険制度利用までの流れ

介護保険のサービスを利用するためには、まず要介護認定を受けることが必要です。認定で決められた要介護度によって利用できるサービスの種類や利用できる金額の上限が決まります。

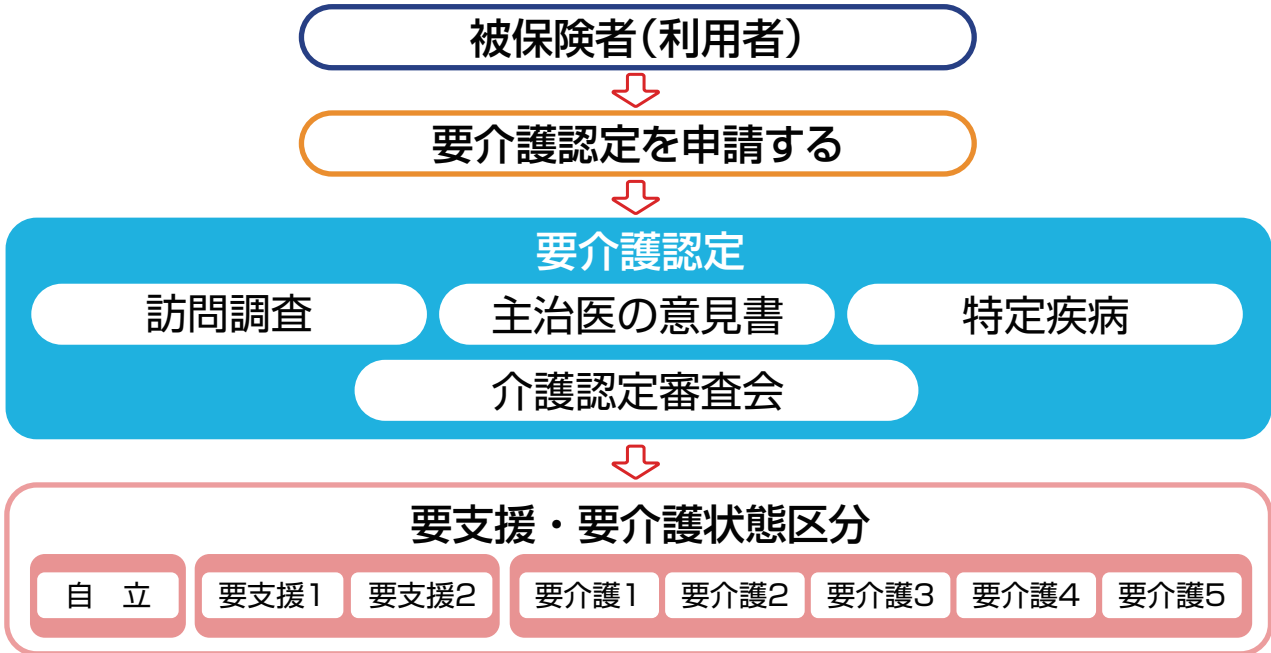

介護保険のご案内

要介護認定を受けた人は介護保険で定められたサービスや福祉用具を**本人負担1割**又は**2割、3割**で利用できます。

住民税で用いる前年所得データを基に、毎年6～7月ごろに判断・決定がなされ、利用者には「負担割合証」を発送することで通知されます。8月以降の利用について、一定所得の基準については以下のとおり定められています。

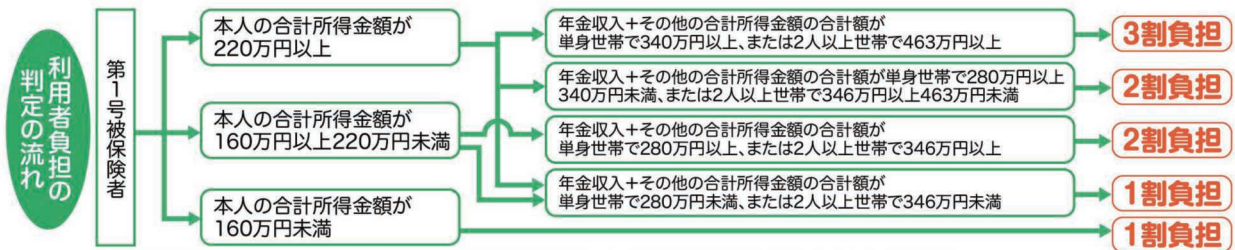

※第2号被保険者(40歳以上65歳未満の方)、市区町村住民税非課税の方、生活保護受給者は上記にかかわらず1割負担

特定の病気の一覧

下記の16疾病が該当する病気となりますので申請のご参考にしてください。

- ① 筋萎縮性側索硬化症
- ② 骨折を伴う骨粗しょう症
- ③ 後縦靭帯骨化症
- ④ 多系統萎縮症
- ⑤ 脊髄小脳変性症
- ⑥ 脊髄管狭窄症
- ⑦ 初老期における認知症
- ⑧ 早老症
- ⑨ 糖尿病性神経障害、糖尿病性腎症及び糖尿病性網膜症
- ⑩ 脳血管疾患
- ⑪ 閉塞性動脈硬化症
- ⑫ パーキンソン病関連疾患
- ⑬ がん(がん末期)
- ⑭ 慢性閉塞性肺疾患
- ⑮ 関節リウマチ
- ⑯ 両側の膝関節又は股関節に著しい変形を伴う変形性関節症

要介護認定の目安と利用限度額

使用可能な単位数 基本的には1単位10円で計算されますが、地域とサービスによって異なる場合があります。(10円～約11円)

地域包括支援センターが窓口です

居宅支援事業所が窓口です

要支援1	日常生活はほぼ自分でできるが、今後、要介護状態になることを予防するために、少し支援が必要。	5,032 (5,032)
要支援2	日常生活に少し支援が必要だが、介護サービスを適応すれば、機能の維持、改善が見込める。	10,531 (10,531)
要介護1	立ち上がりや歩行がやや不安定。日常生活はおおむね自立しているが、排泄や入浴などに一部介助が必要。	16,765 (16,355)
要介護2	立ち上がりや歩行が自力では困難。排泄や入浴にも一部または全介助が必要。	19,705 (18,362)
要介護3	立ち上がりや歩行が自力ではできない。排泄・入浴・衣服の着脱などにも全面的な介助が必要。	27,048 (20,490)
要介護4	生活全般で能力の低下が見られ、排泄・入浴・衣服の着脱に全面的、食事に一部介助が必要。介護なしでは日常生活が困難。	30,938 (22,435)
要介護5	生活全般にわたり、全面的な介助が必要。意思の伝達が困難。介護なしでは日常生活が不可能。	36,217 (24,533)

※()内は、「外部サービス利用型(予防)特定施設」に入居されている方の限度単位

●認知症の度合いによっても介護度が変わります。BPSD(行動・心理症状)・理解の低下が基準となりますが、調査員やお医者さんの前ではいつもと違ってしっかり受け答えできる方もいます。介護しておられる方が、日頃の状態について正確に事実を伝えることが肝要かと思えます。

介護保険で提供される住環境整備に関連するサービス

提供される福祉用具は利用者の状態の変化に対応できるようレンタルが基本となっています。ただし、①使いまわしがふさわしくない物(トイレなど)、②使うことによって形が変わる物(消耗品)は購入対象になっています。また、ケアマネジャーや福祉用具専門相談員のアドバイスを受けて、③一部のレンタル対象品(単点杖、多点杖、ピックアップ式歩行器、固定用スロープ)は、レンタルか、特定福祉用具販売として購入を選択することができます。その内訳は以下の通りです。

福祉用具貸与 (給付限度額の範囲で利用できます。指定事業者からのレンタルでない対象となりません。)

<p>1 車いす 自走用・介助用・電動車いす</p>  <p>要介護2～5</p>	<p>2 車いす付属品 クッション・電動補助装置・テーブル・ブレーキ</p>  <p>要介護2～5</p>	<p>3 特殊寝台 背上げか高さ調節のできるもの</p>  <p>要介護2～5</p>
<p>4 特殊寝台付属品 介助ベルト・手すり・マットレス・サイドレール・テーブルなど</p>  <p>要介護2～5</p>	<p>5 床ずれ防止用具 エアマットレス・ウレタン等の体圧分散マットレス</p>  <p>要介護2～5</p>	<p>6 体位変換器 体の下に挿入し動力によって体位を変換することのできるもの</p>  <p>要介護2～5</p>
<p>7 手すり 工事を伴わないもの</p>  <p>要支援・要介護1 要介護2～5</p>	<p>8 認知症老人徘徊感知機器 ある地点を通過した時や離床時に通報する装置</p>  <p>要介護2～5</p>	<p>9 移動用リフト 人を持ち上げ移動させるもの</p>  <p>要介護2～5</p>
<p>10 自動排泄処理装置 尿・便などを自動吸引するもの</p> <p>(尿のみを吸引するもの) (便も吸引するもの)</p>  <p>要支援・要介護1 要介護2～5</p>	<p>11 スロープ 工事を伴わないもの</p>  <p>要支援・要介護1 要介護2～5</p>	<p>※固定用スロープは、購入対象として選択も可能。</p> 
<p>12 歩行器 歩行の支えとしてフレームが左右前にあるもの</p>  <p>要支援・要介護1 要介護2～5</p>	<p>※ピックアップ式歩行器は、購入対象として選択も可能。</p> 	<p>13 歩行補助杖 松葉杖・多点杖・ロフトスタンドクラッチ</p> <p>※松葉杖以外は購入対象として選択も可能。</p>  <p>要支援・要介護1 要介護2～5</p>

利用制限について 要支援・要介護1でも医師などが必要と認めた場合利用可能です。

上記原則の例外となる方

◆車いす及び車いす付属品(次のいずれかに該当する方)

- 日常的に歩行が困難な方
- 日常生活範囲における移動の支援が特に必要と認められる方

◆特殊寝台及び特殊寝台付属品(次のいずれかに該当する方)

- 日常的に起き上がりが困難な方
- 日常的に寝返りが困難な方

◆床ずれ予防用具

- 日常的に寝返りが困難な方

◆徘徊感知機器(次のいずれにも該当する方)

- 意思の伝達、介護者への反応、記憶・理解のいずれかに支障がある方
- 移動において全介助を必要としない方

◆移動用リフト(次のいずれかに該当する方)

- 日常的に立ち上がりが困難な方
- 移乗が一部介助又は全介助を必要とする方
- 生活環境において段差の解消が必要と認められる方

*これらは、直近の要介護認定調査のデータ等で判断します。

料金その他の注意点

レンタル料

- 1 レンタルは1ヶ月単位でご利用になれます。したがって表示料金は1ヶ月分のものです。
- 2 開始月と終了月のレンタル料は次の通りです。

レンタル料金例 例:車いす(月額6,000円)を1台レンタルする場合
※4月に納品させていただき、7月に終了のご連絡をいただいた場合。

4月(開始月)	5月	6月	7月(終了月)
開始日が1~15日の場合 ¥6,000 開始日が16日~末日の場合 ¥3,000	(レンタル月額) ¥6,000	(レンタル月額) ¥6,000	終了日が1~15日の場合 ¥3,000 終了日が16日~末日の場合 ¥6,000

※レンタルの開始と終了が同じ月内の場合は、ご利用日数にかかわらず1ヶ月の料金となります。

- 3 介護保険が適用される場合に利用者が負担するレンタル料は表示料金の1割~3割です。

月額レンタル料	自己負担額
¥15,000	1割 ¥1,500
	2割 ¥3,000
	3割 ¥4,500

例えば…1ヶ月のレンタル料が、15,000円の場合、負担割合が1割の利用者は1,500円の支払いとなります。

- 4 介護保険が適用されない場合、または利用限度額を超える場合にはレンタル料は全額利用者負担となります(利用限度額を超える場合は超えた金額につき全額利用者負担)。
- 5 **自己負担金は金融機関からの自動引落としとなります。**
契約時に申込書の記入をお願いします。

搬入・搬出料

- 1 搬入・搬出費は原則としてレンタル料に含まれています。
- 2 次のようなときは搬入・搬出費が別途発生する場合があります。
詳しくは専門相談員がご説明いたします。
 1. 用具の保全上、特別な作業や措置が必要な場合
 2. お届け先が遠隔地、山間、離島など、通常サービス地域以外の場合
 3. 契約期間中にお客様の転居などにより用具を移動する場合
 4. 今回レンタルする用具以外の移動、廃棄作業が必要な場合

その他の注意点

- 1 原則としてご使用中のレンタル用具をそのままご購入いただくことはできません。
新品をご購入いただく様になります。中古販売については個別にご相談下さい。
- 2 **医療機関への入院中は、介護保険でのレンタルはできません。**レンタル料金は、全額自己負担となります。

レンタルサービスのご案内

福祉用具専門相談員などの専門家が、多種多様な用具の中から使用する方に最適なものをご提案します。もちろん、お届け後は使用方法をていねいにご説明。万が一故障などが発生した場合にも素早く対応いたします。

1

ご案内

お気軽に
お問い合わせ
ください!

ケアマネジメント機関のご紹介、各種公的サービス情報の提供を含め、介護保険制度(福祉用具の貸与)の仕組みをご説明します。

2

用具選定についての アドバイス

あなたに
ピッタリのものを!

専門スタッフがお客様の状況をもとに、最適な用具をご提案します。料金や仕組みも納得したうえで、あなた自身が決定してください。

3

お申込

内容は自分で
確認!

用具、価格、期間などを確認のうえ、ご希望を承ります。

4

納品

組み立ても
やります!

納品日・場所を打ち合わせたら、専用車両で用具をお届け。専門相談員が設置や組立、調整をし、ていねいに使い方を説明します。また利用者本人による練習も実施していただきます。

5

ご契約

最短契約期間は
1ヶ月

お納めした用具の確認をしていただいた後に、正式な契約を交わします。

6

アフターサービス

ご希望は
遠慮なく!

使用状況を定期的におうかがいします。契約は1ヶ月単位なので状況に合わなくなったら、用具を替えることもできます。もちろん故障などの際には、ご連絡をください。すみやかに修理、交換をします。

7

解約・引取り

レンタル契約期間が終了しましたら、日時の打ち合わせの後、専用車両で引き上げにうかがいます。

8

洗浄・消毒・補修・保管

徹底した衛生管理システムのもと、洗浄・消毒など必要な処置をほどこし、再レンタルに備えて厳重保管します。

住環境整備について

住環境整備システム

住宅改修 × 福祉用具レンタル × 福祉用具販売 × 自費工事
セットプランを「窓口ひとつ」でご提案いたします。

階段手すり取付



総額 ¥90,000
 1割負担 ¥9,000

敷居段差の解消



スロープ2ヶ所
 1割負担 ¥200/月

浴室手すり取付 シャワー用いすご購入 入浴グリップ



手すり2ヶ所取付
 総額 ¥35,000
 1割負担 ¥3,500



手すり1ヶ所取付(¥28,000)
 シャワー用いす、入浴グリップ購入
 (¥38,500+¥35,200)
 総額 ¥101,700
 1割負担 ¥10,170

浴室扉を折戸へ変更



総額 ¥110,000~
 1割負担 ¥11,000~

洗い場スペース
 を広く使える!

手すりの取付 洋式便器へ取替



L型手すり
 総額 ¥25,000~
 1割負担 ¥2,500~
 洋式便器へ交換
 総額 ¥200,000~
 1割負担 ¥20,000~

段差解消リフトの設置



レンタル
自費工事

1割負担 ¥1,800~/月
コンクリート下地
自費 約¥100,000

介護用ベッドレンタル



レンタル

1割負担 ¥1,650/月
ベッド、マット、柵、介助バー



レンタル

1割負担 ¥1,750/月
ベッド、床ずれマット、柵、テーブル

寝室手すりレンタル



レンタル

1割負担 ¥250/月



レンタル

1割負担 ¥348/月

玄関手すり 段差解消



レンタル

1割負担 ¥500/月



住改

総額 ¥40,000
1割負担 ¥4,000

屋外手すり 段差解消



住改



歩きやすく車いすも使いやすい!

総額 ¥300,000
1割負担 ¥120,000(自費分含む)

屋外手すり



レンタル

1割負担 ¥750/月

特殊寝台・付属品解説

電動ベッドは、起き上がり・離床などの動作を助け、「寝たきりの生活」を防止するために用います。

■各部名称とベッド付属品

マットレス

ベッドの上に敷いて使用します。寝返りのためには硬めのものが適しており、体圧分散には柔らかいものの方が効果が高いという特徴があります。

手元スイッチ

高さ調節、背上げ、膝上げなどベッドの各種機能を操作するスイッチです。

ベッドサイドレール

ベッドで寝ている人の転落予防、寝具の落下防止を目的にしております。

テーブル

ベッドの上に差し掛けて使用します。ベッドサイドレールに乗せて使用するものや、門型の足やフレームを持つものなどがあります。

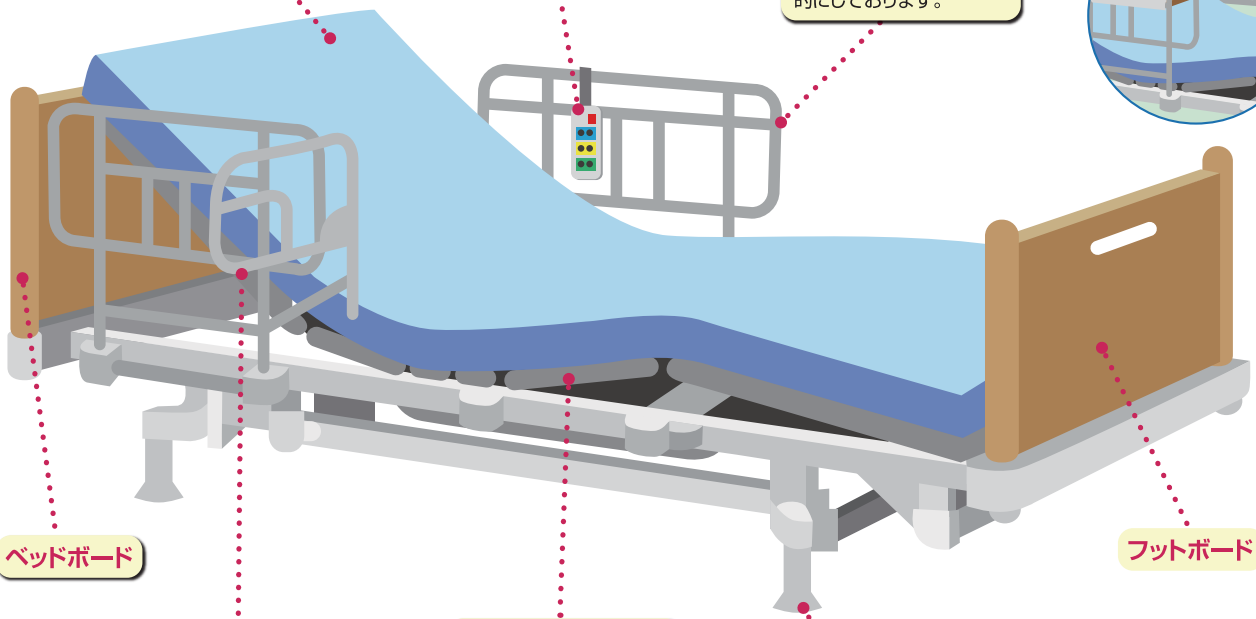

ベッドボード

フットボード

介助バー

ベッドの側面に取り付けて、ベッドからの乗り降りの際に体を支えます。つかまったり寝返りなどの補助として活用することが目的なので、ネジで固定されています。

ボトム

マットレスを敷く床板の部分で、背上げや脚上げの際に動作します。

脚部

ベッドを支える部分で、キャスターを取り付けることもできます。

■電動ベッドの特徴

背上げ機能

モーターで床を起こし、起き上がりの動作を助けます。

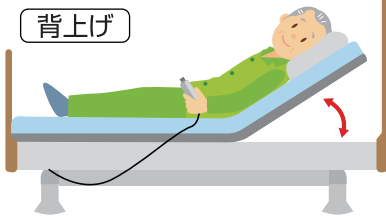

背上げ

膝上げ機能

背上げするとき体がずれてしまうのを防ぎます。

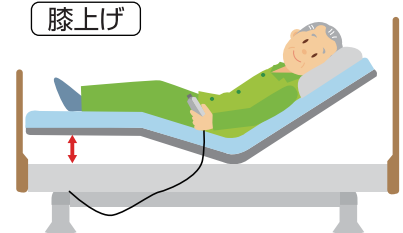

膝上げ

高さ調節機能

モーターでベッドの床高を立ち上がりやすい高さに変え、立ち上がりの動作を助けます。



高さ調節



※高さ調節ができると、介護する方は楽な姿勢を取ることができ、介護負担を軽くすることもできます。

ベッドの選び方

～2モーターと3モーターどっちにする??～

ベッドを選定する際、2Mと3Mどちらにするか。ポイントは2つ!!!

①背上げ機能を使用するときは3Mを選ぼう



②むくみ（浮腫）があるときは3Mを選ぼう



背上げ機能だけを使用すると、肩甲骨から腰方向へ押す力が働きます。するとお尻がずれて椅子に浅く腰掛けたまま背もたれに寄りかかったような状態になって、骨盤が後ろに傾いてしまいます。

このような状態では正しい座位がとれないため、誤嚥を引き起こしたり、腹部が圧迫されるため、呼吸がしにくくなったり、食欲不振の原因にもなります。

さらに、体重が臀部に集中してかかることにより圧や摩擦が発生し、褥瘡につながる要因となります。

むくみについては、横になった時、足を心臓よりも高い位置に上げて眠ることで、滞りがちな血液やリンパの流れ、体の下の方に溜まった余分な水分や老廃物をスムーズに流すことができるため、改善が期待できると言われています。



特殊寝台

カタログ掲載は一部商品です。
お探しの商品がありましたら
お問い合わせください！

特殊寝台

ライフネクスト

非課税

温かみや高級感あるデザインだけでなく安楽な背上げ(ストレッチラインモーション)や使い勝手に拘ったベッドです。
揺れにくい機構「ハの字垂直昇降(特許取得済)」で日々を安心して過ごしていただけます。

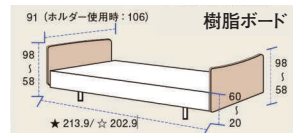
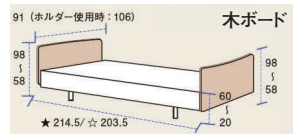

特許取得済

液晶手元スイッチ



- 一目で全ての数値がわかる液晶表示
- 音声案内
- 個別操作ロック
- 操作履歴を確認

3M 2M
モーター モーター

3モーター(ヘッドアップ付)

3モーター

2モーター

木ボード仕様ラインナップ		樹脂ボード仕様ラインナップ	
3モーター(ヘッドアップ付)	TAIS:00496-000426	3モーター(レギュラー)	TAIS:00496-000410
3モーター(レギュラー)	TAIS:00496-000395	3モーター(ショート)	TAIS:00496-000419
3モーター(ショート)	TAIS:00496-000417	2モーター(レギュラー)	TAIS:00496-000409
2モーター(レギュラー)	TAIS:00496-000396	2モーター(ショート)	TAIS:00496-000415
2モーター(ショート)	TAIS:00496-000413		

月額レンタル料	¥12,000
---------	---------

月額レンタル料	¥11,000
---------	---------

月額レンタル料	¥9,000
---------	--------

自己負担額	1割 ¥1,200 2割 ¥2,400 3割 ¥3,600
-------	-------------------------------------

自己負担額	1割 ¥1,100 2割 ¥2,200 3割 ¥3,300
-------	-------------------------------------

自己負担額	1割 ¥900 2割 ¥1,800 3割 ¥2,700
-------	-----------------------------------

ランダルコーポレーション

※樹脂ボードタイプは100単位引き

ライフネクストSE

木製薄型ボード仕様は「全長サイズ最小ベッド」コンパクト設計で場所を選びません。
ライフネクストの特許取得構造はそのままに日々の快適な暮らしを応援します。

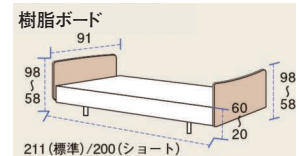
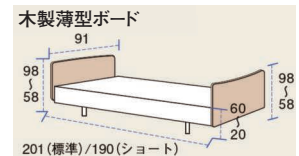

木製薄型ボード(液晶有)仕様ラインナップ		木製薄型ボード(液晶無)仕様ラインナップ	
3モーター(ヘッドアップ付)	TAIS:00496-000500	3モーター(レギュラー)	TAIS:00496-000452
3モーター(レギュラー)	TAIS:00496-000441	3モーター(ショート)	TAIS:00496-000454
3モーター(ショート)	TAIS:00496-000443	2モーター(レギュラー)	TAIS:00496-000448
2モーター(レギュラー)	TAIS:00496-000437	2モーター(ショート)	TAIS:00496-000450
2モーター(ショート)	TAIS:00496-000439		
樹脂ボード(液晶有)仕様ラインナップ		樹脂ボード(液晶無)仕様ラインナップ	
3モーター(レギュラー)	TAIS:00496-000440	3モーター(レギュラー)	TAIS:00496-000451
3モーター(ショート)	TAIS:00496-000442	3モーター(ショート)	TAIS:00496-000453
2モーター(レギュラー)	TAIS:00496-000436	2モーター(レギュラー)	TAIS:00496-000447
2モーター(ショート)	TAIS:00496-000438	2モーター(ショート)	TAIS:00496-000449

3M 2M
モーター モーター

3モーター
リモコン液晶有

3モーター
リモコン液晶無

2モーター
リモコン液晶有

2モーター
リモコン液晶無

月額レンタル料	¥9,000
---------	--------

月額レンタル料	¥8,500
---------	--------

月額レンタル料	¥7,000
---------	--------

月額レンタル料	¥6,500
---------	--------

自己負担額	1割 ¥900 2割 ¥1,800 3割 ¥2,700
-------	-----------------------------------

自己負担額	1割 ¥850 2割 ¥1,700 3割 ¥2,550
-------	-----------------------------------

自己負担額	1割 ¥700 2割 ¥1,400 3割 ¥2,100
-------	-----------------------------------

自己負担額	1割 ¥650 2割 ¥1,300 3割 ¥1,950
-------	-----------------------------------

ランダルコーポレーション

※ヘッドアップ付は3Mのみ¥10,000

特殊寝台付属品

カタログ掲載は一部商品です。
お探しの商品がありましたら
お問い合わせください！

特殊寝台付属品

XBベッドグリップ

非課税

落ち着いたデザイン。下部挟み込み防止
カバータイプ介助バー



CAC-180/TAIS:00496-000406

ランダルコーポレーション

月額レンタル料
¥2,000

自己負担額
1割 **¥200**
2割 **¥400**
3割 **¥600**

サイドガード

非課税

ノブボルト固定型、スイング部無し介助バー



CAS-578W/TAIS:00496-000281

ランダルコーポレーション

月額レンタル料
¥1,000

自己負担額
1割 **¥100**
2割 **¥200**
3割 **¥300**

XBさしこみサイドレール(1本)

非課税

落ち着いたデザイン。下部挟み込み防止
カバータイプサイドレール



CAS-8078/TAIS:00496-000403

ランダルコーポレーション

月額レンタル料
¥250

自己負担額
1割 **¥25**
2割 **¥50**
3割 **¥75**

サイドレールN(1本)

非課税

標準型サイドレール



CAS-8179/TAIS:00496-000444

ランダルコーポレーション

月額レンタル料
¥250

自己負担額
1割 **¥25**
2割 **¥50**
3割 **¥75**

サイドレールA(2本1組)

非課税

片側の隙間をなくす場合に使用
(レギュラーサイズ用)



CAS-198W/TAIS:00496-000324

ランダルコーポレーション

月額レンタル料
¥500

自己負担額
1割 **¥50**
2割 **¥100**
3割 **¥150**

サイドレールAS(2本1組)

非課税

片側の隙間をなくす場合に使用
(ショートサイズ用)

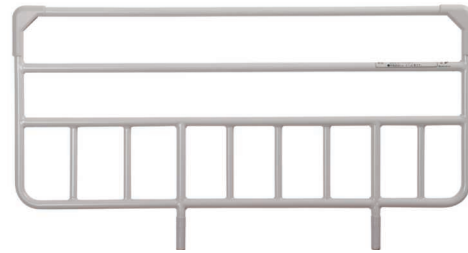

CAS-198W/TAIS:00496-000324

ランダルコーポレーション

月額レンタル料
¥500

自己負担額
1割 **¥50**
2割 **¥100**
3割 **¥150**

ベッドサイドテーブル(シリンダー式)



CA-3630/TAIS:00496-000295

ランダルコーポレーション

月額レンタル料
¥2,000

自己負担額
1割 **¥200**
2割 **¥400**
3割 **¥600**

XB四輪ダブルロックキャスター/XB延長脚

非課税



CA-0923:φ75
CA-0922:φ100
※リライフネクスト専用
※キャスター装着時、床高30cm(φ100)、
27.5cm(φ75)となります。



CA-0924
※リライフネクスト専用
※装着時、床高25cmとなります。

ランダルコーポレーション

CA-0923:φ75/
TAIS:00496-000401
CA-0922:φ100/
TAIS:00496-000400

月額レンタル料
¥1,000

自己負担額
1割 **¥100**
2割 **¥200**
3割 **¥300**

CA-0924/
TAIS:00496-000402

月額レンタル料
¥0

自己負担額
1割 **¥0**
2割 **¥0**
3割 **¥0**

*オプションは課税対象ですが、ベッド本体と同時にレンタルされる場合は、マットレスとサイドレールは非課税になります。

特殊寝台

カタログ掲載は一部商品です。
お探しの商品がありましたら
お問い合わせください！

楽匠プラスシリーズ

非課税

特殊寝台



最上位機能の3モーションに
ベッドを傾斜させる機能
Hタイプ



カメル

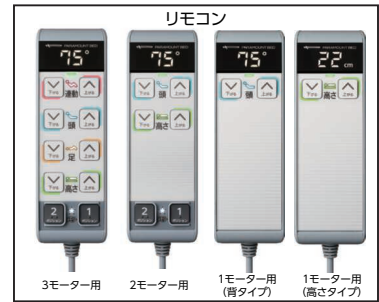

幅2種類

長さ2種類

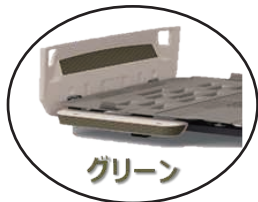
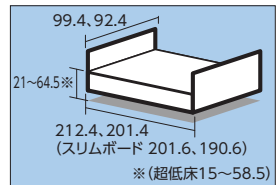

グリーン



スタンダードな2モーターから
超低床まで幅広く対応
Xタイプ

パラマウントベッド

H型 3モーション	H型 2モーション	X型 3モーター	X型 2モーター
月額レンタル料 ¥10,000	月額レンタル料 ¥9,000	月額レンタル料 ¥9,000	月額レンタル料 ¥7,000
自己負担額	自己負担額	自己負担額	自己負担額
1割 ¥1,000	1割 ¥900	1割 ¥900	1割 ¥700
2割 ¥2,000	2割 ¥1,800	2割 ¥1,800	2割 ¥1,400
3割 ¥3,000	3割 ¥2,700	3割 ¥2,700	3割 ¥2,100

スマートハンドル ※標準装備
停電時にハンドルを回して電動ベッドの
ポジション操作が行えます。
※背(上下)、膝(上下)、
高さ(下)が操作可能です。

主な機種/品番	グリーン		カメル		
	91幅	83幅	91幅	83幅	
Hタイプ	3モーション【ラクリア】	KQ-A6311(S)/TAIS.00170-001317	KQ-A6111(S)/TAIS.00170-001317	KQ-A6322(S)/TAIS.00170-001329	KQ-A6122(S)/TAIS.00170-001329
	2モーション	KQ-A5311(S)/TAIS.00170-001289	KQ-A5111(S)/TAIS.00170-001289	KQ-A5322(S)/TAIS.00170-001301	KQ-A5122(S)/TAIS.00170-001301
Xタイプ	3モーター【らくらく】	KQ-A3311/TAIS.00170-001259	KQ-A3111/TAIS.00170-001259	KQ-A3322/TAIS.00170-001265	KQ-A3122/TAIS.00170-001265
	2モーター	KQ-A2311/TAIS.00170-001245	KQ-A2111/TAIS.00170-001245	KQ-A2322/TAIS.00170-001251	KQ-A2122/TAIS.00170-001251
Hスリムタイプ	3モーション【ラクリア】	KQ-A6314(S)/TAIS.00170-001443	KQ-A6114(S)/TAIS.00170-001443	KQ-A6325(S)/TAIS.00170-001451	KQ-A6125(S)/TAIS.00170-001451
	2モーション	KQ-A5314(S)/TAIS.00170-001425	KQ-A5114(S)/TAIS.00170-001425	KQ-A5325(S)/TAIS.00170-001433	KQ-A5125(S)/TAIS.00170-001433
Xスリムタイプ	3モーター【らくらく】	KQ-A3314/TAIS.00170-001406	KQ-A3114/TAIS.00170-001406	KQ-A3325/TAIS.00170-001410	KQ-A3125/TAIS.00170-001410
	2モーター	KQ-A2314/TAIS.00170-001397	KQ-A2114/TAIS.00170-001397	KQ-A2325/TAIS.00170-001401	KQ-A2125/TAIS.00170-001401

もっと、もっと、身体にやさしくするために

介護用ベッド最も利用されている背上げ機能をさらに磨き上げています。全面的に作り直したプラスライ
ンボトムをシリーズ全機種に採用することで、先進のラクリアモーションから背ボトムだけを動かすものま
で、すべての背上げ機能がグレードアップしています。

呼び出し受信機

手元スイッチからの呼び出しを受信できます。
ライトの点滅、音、振動で知らせます。



月額レンタル料
¥500

・このアプリでできること <登録制限付き>



<p>ベッドの操作</p> <p>アプリからベッドの操作 ができます。</p>	<p>ベッドに近い範囲でのみ 使用することができます。</p>
<p>ベッドからの呼び出し通知の受信</p> <p>手元スイッチの呼び出しボタ ンを押すと、スマートフォン に通知が届きます。</p>	<p>呼び出し通知は、無線 が届く範囲の中で受け 取ることができます。</p>
<p>使用方法を動画でいつでも確認可能</p> <p>使い方に不安や心配が あれば介護者自身で何 度でも確認可能</p>	<p>コンテンツは 随時アップ 予定</p>

特殊寝台付属品

カタログ掲載は一部商品です。
お探しの商品がありましたら
お問い合わせください！

特殊寝台付属品

ベッドサイドレール(2本)

非課税



パラマウントベッド

KS-161Q/TAIS:00170-000527:
長さ96.4×高さ37.5cm/重量2.5kg
KS-171Q/TAIS:00170-000529:
長さ96.4×高さ43.5cm/重量2.8kg
※高さはボトム面からのサイズです。

月額レンタル料	自己負担額
¥500	1割 ¥50
	2割 ¥100
	3割 ¥150

ソフトカバー付きベッドサイドレール(1本)

非課税



KS-161QC/TAIS:00170-000539:
長さ96.4×高さ37.5cm 重量約3.0kg
KS-171QC/TAIS:00170-000541:
長さ96.4×高さ43.5cm 重量約3.4kg
KS-151QC/TAIS:00170-000543:
長さ59(上部49.6)×高さ37.5cm
重量約2.1kg
※高さはボトム面からのサイズです。

パラマウントベッド
KS-161QC/171QC

KS-151QC

月額レンタル料	自己負担額	月額レンタル料	自己負担額
¥750	1割 ¥75	¥780	1割 ¥78
	2割 ¥150		2割 ¥156
	3割 ¥225		3割 ¥234

ベッドサイドレール(1本)

非課税



パラマウントベッド

KS-151Q/TAIS:00170-000537:
長さ59(上部49.6)×
高さ37.5cm/重量1.8kg
※高さはボトム面からの
サイズです。

月額レンタル料	自己負担額
¥420	1割 ¥42
	2割 ¥84
	3割 ¥126

ベッドサイドレール(1本)

非課税



パラマウントベッド

KS-191Q/TAIS:00170-000752:長さ82.7×高さ37.5cm/重量2.0kg

※高さはボトム面からの
サイズです。

月額レンタル料	自己負担額
¥250	1割 ¥25
	2割 ¥50
	3割 ¥75

ベッドサイドレール(2本)

非課税



パラマウントベッド

KS-126M/TAIS:00170-000806:長さ96.4×高さ37.5cm/重量2.5kg

※高さはボトム面からの
サイズです。

月額レンタル料	自己負担額
¥500	1割 ¥50
	2割 ¥100
	3割 ¥150

スイングアーム介助バー/ソフトカバー付(1本)

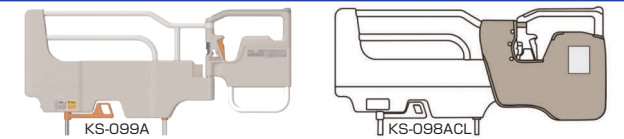

パラマウントベッド

KS-099A/TAIS:00170-000898:長さ112.1×高さ52.6cm/重量7.9kg

KS-098ACL/TAIS:00170-000901:長さ112.1×高さ52.6cm/重量8.1kg

※高さはボトム面からのサイズです。

月額レンタル料	自己負担額	月額レンタル料	自己負担額
¥2,000	1割 ¥200	¥2,500	1割 ¥250
	2割 ¥400		2割 ¥500
	3割 ¥600		3割 ¥750

スイングアーム介助バー/ソフトカバー付(1本)



パラマウントベッド

KS-096D/TAIS:00170-000803:長さ110.9×高さ39.5cm/重量6.4kg

KS-096DCL/TAIS:00170-000805:長さ110.9×高さ39.5cm/重量6.62kg

※高さはボトム面からのサイズです。

月額レンタル料	自己負担額	月額レンタル料	自己負担額
¥2,000	1割 ¥200	¥2,500	1割 ¥250
	2割 ¥400		2割 ¥500
	3割 ¥600		3割 ¥750

サイドグリップ/ソフトカバー付き(1本)

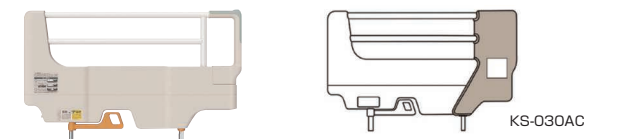

パラマウントベッド

KS-030A/TAIS:00170-000897:長さ82.2×高さ41cm/重量6.8kg

KS-030AC/TAIS:00170-000902:長さ82.2×高さ41cm/重量6.9kg

※高さはボトム面からのサイズです。

月額レンタル料	自己負担額	月額レンタル料	自己負担額
¥1,000	1割 ¥100	¥1,500	1割 ¥150
	2割 ¥200		2割 ¥300
	3割 ¥300		3割 ¥450

キャスター(楽匠プラス用)



パラマウントベッド

KQ-P70C/TAIS:00170-000794:
ベッドの高さが3cm高くなります。

月額レンタル料	自己負担額
¥500	1割 ¥50
	2割 ¥100
	3割 ¥150

延長マットレス(プレグラー)

非課税

幅3種類

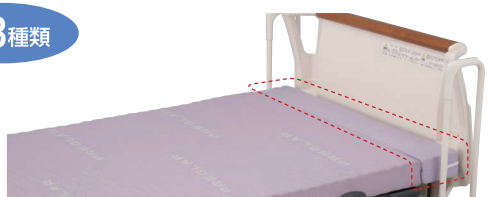

パラマウントベッド

KE-553L/TAIS:00170-000565:幅83×長さ14×厚さ8cm
KE-551L/TAIS:00170-000563:幅91×長さ14×厚さ8cm
KE-557L/TAIS:00170-000661:幅99×長さ14×厚さ8cm(100cm幅用)
※KE-557Lのみ課税

月額レンタル料	自己負担額
¥500	1割 ¥50
	2割 ¥100
	3割 ¥150

延長フレーム(楽匠プラス用)

非課税

ベッド全長を足側に14cm延長できます。

幅2種類



パラマウントベッド

KQ-PA0L/TAIS:00170-001344:83cm幅用
KQ-PA2L/TAIS:00170-001345:91cm幅用

月額レンタル料	自己負担額
¥1,500	1割 ¥150
	2割 ¥300
	3割 ¥450

※オプションは課税対象ですが、ベッド本体と同時にレンタルされる場合は、マットレスとサイドレールは非課税になります。 ※サイドレールの重量は1本分を表記しています。

特殊寝台

カタログ掲載は一部商品です。
お探しの商品がありましたら
お問い合わせください！

Emi 笑

非課税

頭頸部を調節し、誤嚥リスク低減と安楽姿勢を調節できる
「電動ヘッドレスト機能」ベッドです。

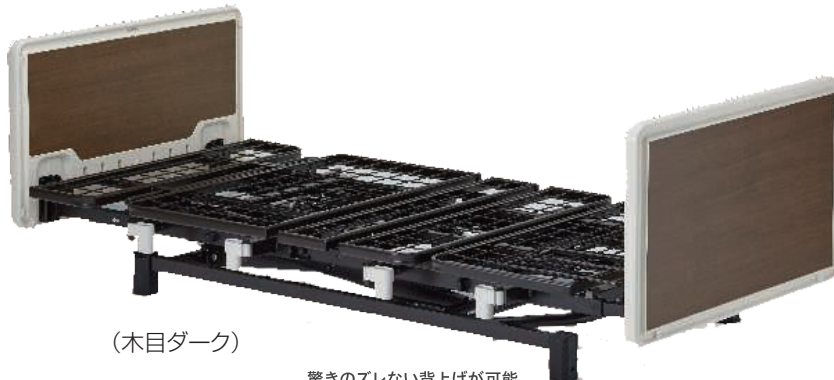

(木目ダーク)

驚きのスレない背上げが可能



QOLポジション | 安楽姿勢に

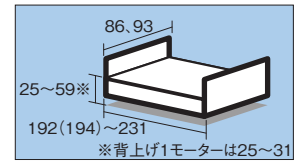

長さ2種類 **3M**モーター

液晶手元スイッチ

- 一目で全ての数値がわかる液晶表示
- 音声案内
- 個別操作ロック
- 操作履歴を確認

3モーター用

90幅	ショート(181cm)	2モーター WR2-90H16 TAIS:00167-000332	3モーター WR3-90H16 TAIS:00167-000316
	レギュラー(191cm)		
	ロング(205cm)		
83幅	ショート(181cm)	2モーター WR2-83H16 TAIS:00167-000340	3モーター WR3-83H16 TAIS:00167-000324
	レギュラー(191cm)		
	ロング(205cm)		

2モーター	3モーター
月額レンタル料	月額レンタル料
¥8,500	¥10,300
自己負担額	自己負担額
1割 ¥850	1割 ¥1,030
2割 ¥1,700	2割 ¥2,060
3割 ¥2,550	3割 ¥3,090

シーホネンス

ベッドサイドレール K-170R(2本組) 非課税



K-170R/TAIS:00167-000111:
長さ99.5X高さ38cm
(ボトム面から) / 重量2.6kg

月額レンタル料	自己負担額
¥500	1割 ¥50 2割 ¥100 3割 ¥150

シーホネンス

ベッドサイドレール K-195シリーズ 非課税

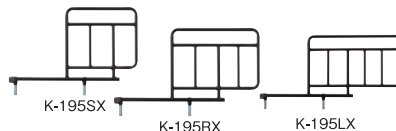

K-195SX/TAIS:00167-000232:
長さ42X高さ39.5cm (ボトム面から) / 重量2.5kg
K-195RX/TAIS:00167-000233:
長さ52X高さ39.5cm (ボトム面から) / 重量2.6kg
K-195LX/TAIS:00167-000234:
長さ66X高さ39.5cm (ボトム面から) / 重量3.0kg
※回転式アーム介助バー(K-45R/K-47R)との組合せ専用です。
※1本単位

月額レンタル料	自己負担額
¥400	1割 ¥40 2割 ¥80 3割 ¥120

シーホネンス

回転式アーム介助バー(1本)



K-45R/TAIS:00167-000205:
長さ119X高さ39.5cm (ボトム面から) / 重量7.5kg
K-47R/TAIS:00167-000226:
長さ119X高さ39.5cm (ボトム面から) / 重量7.5kg
※ベッドへの取り付け、グリップの角度調節は
レバーの操作でワンタッチで出来ます。

月額レンタル料	自己負担額
¥2,000	1割 ¥200 2割 ¥400 3割 ¥600

シーホネンス

笑テーブル カバー付

食事姿勢のポジショニングをサポート



カバー付

月額レンタル料	自己負担額
¥3,500	1割 ¥350 2割 ¥700 3割 ¥1,050

PT-7000F [D] + PW-1000 + PW-1001/
TAIS:00167-000424:
セットサイズ: 幅900×奥行678×高さ660~975mm

シーホネンス

Emiフットレスト

誰でも簡単に足底サポート



座位姿勢やリハビリ時間の延長でADL/QOL向上
食事量の増加・食事時間の短縮 経口摂取支援
前ずれ軽減・尖足リスク軽減への可能性 床ずれ対策・難床促進に
下肢への刺激で覚醒が促される 活動意欲向上に寄与

PL-1000/TAIS:00167-000425:
長さ229~316×高さ250~443×幅550mm / 重量4.0kg

シーホネンス

月額レンタル料	自己負担額
¥3,200	1割 ¥320 2割 ¥640 3割 ¥960

特殊寝台付属品

カタログ掲載は一部商品です。
お探しの商品がありましたら
お問い合わせください！

特殊寝台付属品

1 ポジショニングサポート

上肢サポートで姿勢を安定保持

笑テーブルで上肢を固定することで、頸部周りの緊張が緩和され、食事や裁縫などの趣味や作業も快適に行えます。



POINT 01

肘が固定され

肩や腕の
重さを緩和

POINT 02

疲れにくく、
肘が引きやすい

食事も
リハビリも快適

POINT 03

誰でも
ワンタッチで

簡単に
取付可能

● プラネット福祉用具アワード「二つ星」受賞!

福祉用具プランナー研究ネットワークが主催する「プラネット福祉用具アワード 2023」にて、笑テーブルが二つ星を受賞しました。



[会員様の声]

在宅で介護の現場ですぐにでも必要な方が多くいらっしゃいます。何故、介護業界が今までコレに気づかなかったのかとすら思える。福祉用具をひとつ上のステージに。(福祉用具貸与職)

クッションなどで腕の置き場を作っていたが、このテーブルを使用することで安定した姿勢が保たれる。(介護職)

肘が置けることは、ポジショニング、食事をする上でも重要。(作業療法士)

2 ポジショニングサポート

誰でも簡単に足底サポート

笑フットレストを使って、ベッド上で足底をサポートすることで体幹部が安定し、全身の無駄な筋緊張が緩和されるため、姿勢を安定的に保持できます。



ベッドボトムへの
取付は簡単!



未使用時は
取り外さずに収納可能!

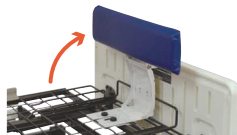

POINT 01

座位姿勢や
リハビリ時間の延長で

ADL/QOL 向上

POINT 02

食事量の増加
食事時間の短縮

経口摂取支援

POINT 03

前ずれ軽減・
尖足リスク軽減への可能性

床ずれ対策・
離床促進に

POINT 04

下肢への刺激で
覚醒が促される

活動意欲向上
に寄与

特殊寝台付属品

カタログ掲載は一部商品です。
お探しの商品がありましたら
お問い合わせください！

特殊寝台付属品

ベッドサイドテーブル



パラマウントベッド
KF-1970/TAIS:00170-000719:
幅90.7×奥行44.5×
高さ61~92.5cm
重量14kg
※レバー操作で高さ調整

月額レンタル料
¥2,000

自己負担額
1割 **¥200**
2割 **¥400**
3割 **¥600**

移動ロック付きベッドサイドテーブル



パラマウントベッド
KF-2923/TAIS:00170-001651:
幅90.7×奥行45.6×
高さ61~92.5cm
重量16kg

月額レンタル料
¥3,000

自己負担額
1割 **¥300**
2割 **¥600**
3割 **¥900**

ベッドサイドテーブル



パラマウントベッド
KF-282/TAIS:00170-000399:
幅80.8×奥行45×
高さ63~95.5cm
重量11kg
※つまみをゆるめて高さ調整

月額レンタル料
¥1,000

自己負担額
1割 **¥100**
2割 **¥200**
3割 **¥300**

オーバーベッドテーブル



パラマウントベッド
KF-832LB/TAIS:00170-000323:
幅128.4×奥行43.2×
高さ63~95cm
重量22kg
※レバー操作で高さ調整

月額レンタル料
¥2,000

自己負担額
1割 **¥200**
2割 **¥400**
3割 **¥600**

リハビリテーブル



パラマウントベッド
KF-840/TAIS:00170-000489:
幅79×奥行58×
高さ54~79cm
重量13kg
※ベルト(KF-84B)オプション(¥0)

月額レンタル料
¥2,000

自己負担額
1割 **¥200**
2割 **¥400**
3割 **¥600**

オーバーテーブル

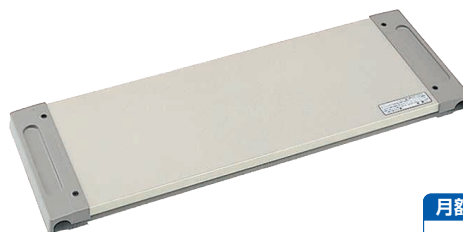

パラマウントベッド
KQ-060M(83cm用)/TAIS:00170-000373:
幅93×奥行31cm
KQ-060L(91cm用)/TAIS:00170-000374:
幅99.8×奥行31cm

月額レンタル料
¥500

自己負担額
1割 **¥50**
2割 **¥100**
3割 **¥150**

ターンテーブルハードS



パラマウントベッド
KF-1920/TAIS:00170-000706:
直径38cm
重量1.1kg
耐荷重135kg

月額レンタル料
¥3,500

自己負担額
1割 **¥350**
2割 **¥700**
3割 **¥1,050**



特殊寝台付属品

カタログ掲載は一部商品です。
お探しの商品がありましたら
お問い合わせください！

特殊寝台付属品

シタン

座るリハビリテーションを
サポート



パラマウントベッド

KF-890/TAIS:00170-000574:

幅68×奥行77×
高さ55~80cm(11段階調節)
重量21kg
本体/スチール製
天板/樹脂化粧板
※肘パッド(2個)付き

月額レンタル料
¥8,000

自己負担額
1割 ¥800
2割 ¥1,600
3割 ¥2,400

フレックスボード

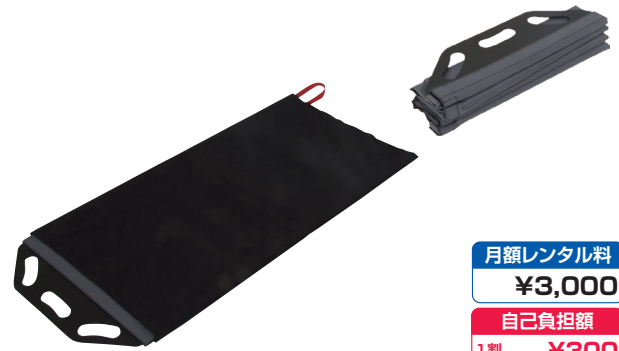

ラックヘルスケア

TAIS:00245-000151:
全長110×幅50cm/重量16.3kg
最大使用者体重:160kg

月額レンタル料
¥3,000

自己負担額
1割 ¥300
2割 ¥600
3割 ¥900

キャリーベルト



ダイヤ工業

000-7111/TAIS:01109-000005:

縦11×横130×高さ0.7cm
適応ウエスト範囲:60~120cm
重量275g 最大使用者体重:120kg

月額レンタル料
¥1,000

自己負担額
1割 ¥100
2割 ¥200
3割 ¥300

フレキシベルト ハグM



パラマウントベッド

KZ-A52072/TAIS:00170-000694:
ウエストサイズ:70~120cm

月額レンタル料
¥2,000

自己負担額
1割 ¥200
2割 ¥400
3割 ¥600

イーザーグライドM



パラマウントベッド

KZ-A29036/TAIS:00170-000570:
全長60×幅33×厚さ0.5cm
耐荷重130kg/重量約0.89kg

月額レンタル料
¥1,360

自己負担額
1割 ¥136
2割 ¥272
3割 ¥408

イーザーモーションBサイズ

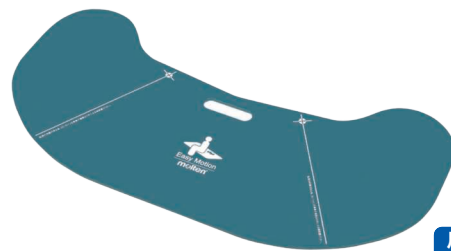

モルテン

MEMV/TAIS:00054-000032:
全長78×幅38×厚さ0.5cm/重量1.2kg
耐荷重:130kg

月額レンタル料
¥1,300

自己負担額
1割 ¥130
2割 ¥260
3割 ¥390

移座えもんボードブルー

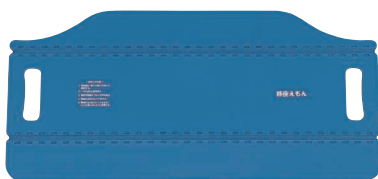

モリトー

TAIS:00229-000028:
全長61.8×幅29cm

月額レンタル料
¥1,100

自己負担額
1割 ¥110
2割 ¥220
3割 ¥330



特殊寝台付属品

カタログ掲載は一部商品です。
お探しの商品がありましたら
お問い合わせください！

特殊寝台付属品

エバーフィットC3マットレス

非課税

さらに体圧分散性が向上し、床ずれリスクが軽減、動きやすさが向上しました。



サイズ5種類

KE-611TQ/612TQ
613TQ/614TQ

月額レンタル料
¥3,000

自己負担額
1割 ¥300
2割 ¥600
3割 ¥900

パラマウントベッド

KE-611TQ/TAIS:00170-001042:
幅91×長さ191×厚さ10cm/重量6.5kg
KE-612TQ/TAIS:00170-001043:
幅91×長さ180×厚さ10cm/重量6.0kg
KE-613TQ/TAIS:00170-001044:
幅83×長さ191×厚さ10cm/重量6.0kg
KE-614TQ/TAIS:00170-001045:
幅83×長さ180×厚さ10cm/重量5.5kg
KE-617TQ/TAIS:00170-001046:
幅99×長さ191×厚さ10cm/重量7.0kg
※KE-617TQのみ課税

KE-617TQ
月額レンタル料
¥3,780

自己負担額
1割 ¥378
2割 ¥756
3割 ¥1,134

アルファプラ すくっと Re

非課税

快適な眠りも、動きやすさも。アクティブな日々へと背中を押してくれるマットレスです。



サイズ4種類

タイカ

TS-SKT-ReA3R/TAIS:00563-000106:
幅83×長さ191×厚さ8cm/重量4.2kg
TS-SKT-ReA3S/TAIS:00563-000107:
幅83×長さ180×厚さ8cm/重量4.0kg
TS-SKT-ReA1R/TAIS:00563-000108:
幅91×長さ191×厚さ8cm/重量4.6kg
TS-SKT-ReA1S/TAIS:00563-000109:
幅91×長さ180×厚さ8cm/重量4.4kg

月額レンタル料
¥3,000

自己負担額
1割 ¥300
2割 ¥600
3割 ¥900

テルサコール(ワイヤレス)

非課税

マットレスが伸びて身体のズレを軽減します。

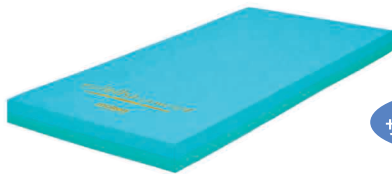

サイズ4種類

『端座位』に近い姿勢を感知してチャムでお知らせ

端座位での圧力変化をとらえ、離床の可能性があると判別



モルテン

MTLSA1283SP-W/TAIS:00054-000442:幅83×長さ191/重量7.5kg
MTLSA1291SP-W/TAIS:00054-000443:幅91×長さ191/重量8.0kg
MTLSA1283SSP-W/TAIS:00054-000444:幅83×長さ180/重量7.0kg
MTLSA1291SSP-W/TAIS:00054-000445:幅91×長さ180/重量7.5kg

月額レンタル料
¥4,000

自己負担額
1割 ¥400
2割 ¥800
3割 ¥1,200

プレグラ-STR

非課税

かためで、ほど良いクッション性。全体に柔軟性があり、よく曲がります。



サイズ4種類

パラマウントベッド

KE-513T/TAIS:00170-001658:
幅83×長さ191×厚さ8cm/重量7.5kg
KE-511T/TAIS:00170-001656:
幅91×長さ191×厚さ8cm/重量8.0kg
KE-514T/TAIS:00170-001659:
幅83×長さ180×厚さ8cm/重量7.0kg
KE-512T/TAIS:00170-001657:
幅91×長さ180×厚さ8cm/重量7.5kg

月額レンタル料
¥2,000

自己負担額
1割 ¥200
2割 ¥400
3割 ¥600

KGマットレスII

非課税

医療・介護の現場から生まれた
高機能型快適マットレス



測定内容	KGマットレスII 固綿	ウレタン材
圧縮応力 (N) ※①	1279	475
通気性 (cm/cm ² ・s) ※②	59.8	22.5

(自社測定値にて公証データでは御座りません。)

※① JIS K 6400-2A法に準拠※② JIS L 1096 A法に準拠

ポリエステル短繊維が立体的に交差し、繊維どうしの結びつきが強いため、外的圧力に柔軟に対応します。また空気や水蒸気の通る隙間を持っているので、通気性に優れています。

ツインウエーブマットレス

中材2枚の波型構造クッション材を採用しております。波型がギャッジベッドに対応するマットレスになります。

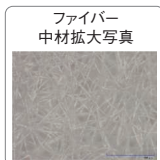

フコク

FKG-1918-2/TAIS:00853-000026:
幅91×長さ191×厚さ8cm/重量7.3kg

月額レンタル料
¥1,000

自己負担額
1割 ¥100
2割 ¥200
3割 ¥300

ソフティア

非課税

3D面・フラット面、2種類のやわらかさが選べる
リバーシブルマットレス。

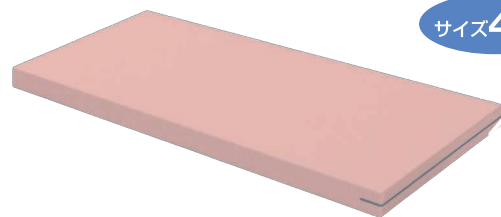

サイズ4種類

パラマウントベッド

ソフティア(通気) 91R KE-261T/TAIS:00170-001639:
幅91×長さ191×厚さ8cm/重量3.5kg
ソフティア(通気) 91S KE-262T/TAIS:00170-001641:
幅91×長さ180×厚さ8cm/重量3.5kg
ソフティア(通気) 83R KE-263T/TAIS:00170-001640:
幅83×長さ191×厚さ8cm/重量3.0kg
ソフティア(通気) 83S KE-264T/TAIS:00170-001642:
幅83×長さ180×厚さ8cm/重量3.0kg

月額レンタル料
¥1,000

自己負担額
1割 ¥100
2割 ¥200
3割 ¥300

特殊寝台付属品

カタログ掲載は一部商品です。
お探しの商品がありましたら
お問い合わせください！

特殊寝台付属品

スタンダードリバーシブルマットレス 91通気 防水 非課税

ハード面は寝返りしやすいほど良い硬さ。
ソフト面は気持ちの良い寝心地を感じさせます。
復元率98%を誇り快適な寝心地が
長く続きます。



ランダルコーポレーション

スタンダードリバーシブルマットレス
CAM-3918SR(レギュラー)/TAIS:00496-000394:
幅91×長さ191×厚さ7.5cm/重量4.9kg
CAM-3988SR(ショート)/TAIS:00496-000421:
幅91×長さ180×厚さ7.5cm/重量4.6kg
スタンダードリバーシブルマットレス91防水
CSM-3918SRW(レギュラー)/TAIS:00496-000478:
幅91×長さ191×厚さ7.5cm/重量4.9kg
CSM-3988SRW(ショート)/TAIS:00496-000479:
幅91×長さ180×厚さ7.5cm/重量4.6kg

月額レンタル料	
	¥2,000
自己負担額	
1割	¥200
2割	¥400
3割	¥600

スタンダードRマットレス

マット表面フラットタイプのやや柔らかめの
マットレスです。
ベッド屈曲箇所に切れ込みを入れてあり、
ベッドの動きにスムーズに追従します。



ランダルコーポレーション

CSM-3918R(レギュラー)/TAIS:00496-000339:
幅91×長さ191×厚さ8cm/重量5.5kg
CSM-3988R(ショート)/TAIS:00496-000340:
幅91×長さ180×厚さ8cm/重量5.2kg

月額レンタル料	
	¥2,000
自己負担額	
1割	¥200
2割	¥400
3割	¥600

スーパーユニファーマットレス

硬めのスタンダードタイプマットレス。
通気性の良い快適な寝心地を提供します。



ランダルコーポレーション

CRM-3918G(レギュラー)/TAIS:00496-000274:
幅91×長さ191×厚さ8cm/重量6.4kg
CRM-3988G(ショート)/TAIS:00496-000275:
幅91×長さ180×厚さ8cm/重量6.2kg

月額レンタル料	
	¥2,000
自己負担額	
1割	¥200
2割	¥400
3割	¥600

メリー&ハリー

非課税

寝心地を選べるリバーシブル通気マットレス。

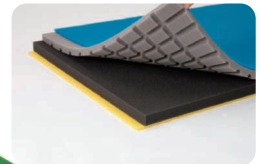

ケーブ

CR-680/TAIS:00206-000079:
幅83×長さ191×厚さ9cm/重量6.5kg
CR-681/TAIS:00206-000079:
幅90×長さ191×厚さ9cm/重量7.0kg
CR-682/TAIS:00206-000079:
幅90×長さ180×厚さ9cm/重量6.6kg
CR-683/TAIS:00206-000079:
幅90×長さ205×厚さ9cm/重量7.5kg

月額レンタル料	
	¥2,640
自己負担額	
1割	¥264
2割	¥528
3割	¥792

ストレッチフィットII さらドライタイプ

非課税

進化したストレッチシステムに、厚みを増した
ウレタンフォーム層をプラス。
ズレカの軽減と体圧分散性を両立

NEW

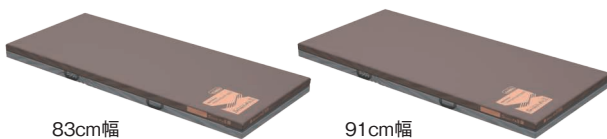

83cm幅

91cm幅

パラマウントベッド

KE-7A3N/TAIS:00170-001722:
幅83×長さ191×厚さ10cm/重量7.0kg
KE-7A1N/TAIS:00170-001721:
幅91×長さ191×厚さ10cm/重量8.0kg

月額レンタル料	
	¥3,200
自己負担額	
1割	¥320
2割	¥640
3割	¥960

エアウィーヴ

あのエアウィーヴが介護保険で利用可。
優れた体圧分散と高反発で
寝返りや介助も楽です。

サイズ4種類



パラマウントベッド

M80-83SP(通気)/TAIS:01862-000039:
幅83×長さ183×厚さ8cm/重量7.0kg
M80-91SP(通気)/TAIS:01862-000041:
幅91×長さ183×厚さ8cm/重量8.0kg
M80-83RP(通気)/TAIS:01862-000038:
幅83×長さ191×厚さ8cm/重量7.5kg
M80-91RP(通気)/TAIS:01862-000040:
幅91×長さ191×厚さ8cm/重量8.0kg

月額レンタル料	
	¥4,500
自己負担額	
1割	¥450
2割	¥900
3割	¥1,350

※オプションは課税対象ですが、ベッド本体と同時にレンタルされる場合は、マットレスとサイドレールは非課税になります。

床ずれ防止用具

カタログ掲載は一部商品です。
お探しの商品がありましたら
お問い合わせください！

床
ず
れ
防
止
用
具

エバークラウドマットレス

3つの機能で床ずれ防止を多面的にサポート。



サイズ4種類

耐圧分散

蒸れ軽減

ずれ軽減

- 5個のウレタンフォームが、優れた耐圧分散性を実現
- 独自の生地「グライドシート」が、背あげ時にかかるずれ力を軽減
- 新素材「さらフェース」が蒸れを軽減し、床ずれ防止と、快適な就寝環境をサポート

パラマウントベッド

- KE-621TQ/TAIS:00170-000962:
幅91×長さ191×厚さ13cm/重量10kg
- KE-622TQ/TAIS:00170-000963:
幅91×長さ180×厚さ13cm/重量9.5kg
- KE-623TQ/TAIS:00170-000964:
幅83×長さ191×厚さ13cm/重量9kg
- KE-624TQ/TAIS:00170-000965:
幅83×長さ180×厚さ13cm/重量8.5kg

月額レンタル料

¥5,000

自己負担額

- 1割 ¥500
- 2割 ¥1,000
- 3割 ¥1,500

アプラスフィット

3層プロファイル(凹凸)構造、
優れた体圧分散性能。
端側は高濃度ウレタンフォームを使用し端坐位、
立ちあがりをサポートします。

サイズ4種類



ランダルコーポレーション

- アプラスフィット通気CAM-4001T(レギュラー)/TAIS:00496-000335:
幅91×長さ191×厚さ13cm/重量6.5kg
- アプラスフィット通気CAM-4002T(ショート)/TAIS:00496-000336:
幅91×長さ180×厚さ13cm/重量6.1kg
- アプラスフィット防水CAM-4001(レギュラー)/TAIS:00496-000329:
幅91×長さ191×厚さ13cm/重量6.6kg
- アプラスフィット防水CAM-4002(ショート)/TAIS:00496-000330:
幅91×長さ180×厚さ13cm/重量6.2kg

月額レンタル料

¥4,500

自己負担額

- 1割 ¥450
- 2割 ¥900
- 3割 ¥1,350

アルファプラ FII-W

アルファプラFの「体圧分散性能」・「快適性」・
「安定性」を保ちつつ、ご自身による
マットレス上での動きをサポート。
医療介護用マットレス初、
抗ウィルス+抗菌のWのチカラで
あなたを守りたい。

サイズ5種類

抗菌



タイカ

- MB-FIIPW3R/TAIS:00563-000151:
幅83×長さ195×厚さ13cm/重量8.3kg
- MB-FIIPW3S/TAIS:00563-000152:
幅83×長さ181×厚さ13cm/重量7.8kg
- MB-FIIPW1R/TAIS:00563-000153:
幅91×長さ195×厚さ13cm/重量9kg
- MB-FIIPW1S/TAIS:00563-000154:
幅91×長さ181×厚さ13cm/重量8.5kg
- MB-FIIPWOR/TAIS:00563-000157:
幅100×長さ195×厚さ13cm/重量9.8kg

MB-FIIPW3R/FIIPW3S
FIIPW1R/FIIPW1S

月額レンタル料

¥4,000

自己負担額

- 1割 ¥400
- 2割 ¥800
- 3割 ¥1,200

MB-FIIPWOR

月額レンタル料

¥5,000

自己負担額

- 1割 ¥500
- 2割 ¥1,000
- 3割 ¥1,500

アルファプラ L

療養者の能力や要望をサポートする、体圧分散と
動きやすさの絶妙なバランスが特徴。

サイズ5種類



タイカ

- MB-LA3R/TAIS:00563-000091:
幅83×長さ195×厚さ10cm/重量6.9kg
- MB-LA3S/TAIS:00563-000092:
幅83×長さ181×厚さ10cm/重量6.4kg
- MB-LA1R/TAIS:00563-000093:
幅91×長さ195×厚さ10cm/重量7.6kg
- MB-LA1S/TAIS:00563-000094:
幅91×長さ181×厚さ10cm/重量7.1kg
- MB-LA0R/TAIS:00563-000095:
幅100×長さ195×厚さ10cm/重量8.3kg

MB-LA3R/MB-LA3S
MB-LA1R/MB-LA1S

月額レンタル料

¥4,000

自己負担額

- 1割 ¥400
- 2割 ¥800
- 3割 ¥1,200

MB-LA0R

月額レンタル料

¥5,000

自己負担額

- 1割 ¥500
- 2割 ¥1,000
- 3割 ¥1,500

ウェブリーマットレス

Web(クモの巣)から学んだ
新発想のリバーシブルマットレス(両面使用)

NEW



床ずれが心配なときは
面骨突出部位をピンポイント
に分散

リハビリ期
ベッド上の動作が
しやすい

月額レンタル料

¥5,000

自己負担額

- 1割 ¥500
- 2割 ¥1,000
- 3割 ¥1,500

ケーブ

- CR-801/TAIS:00206-000167:
幅90×厚さ12cm/重量6.9kg

ストレッチグライドII(通気タイプ)

静止型マットレスで最高レベルの体圧分散性は
そのままに、進化したストレッチシステムと
グライドシートでずれ力を軽減。

NEW



厚さ12.5cmの4層構造が、最高レベルの体圧分散性を発揮
グライドシート

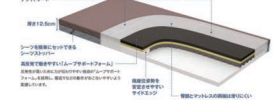

パラマウントベッド

- KE-7B1T/TAIS:00170-001725:
幅91×長さ191×厚さ12.5cm/重量10.5kg
- KE-7B2T/TAIS:00170-001726:
幅91×長さ180×厚さ12.5cm/重量10.0kg
- KE-7B3T/TAIS:00170-001727:
幅83×長さ191×厚さ12.5cm/重量9.5kg
- KE-7B4T/TAIS:00170-001728:
幅83×長さ180×厚さ12.5cm/重量9.0kg
- KE-7B7T/TAIS:00170-001729:
幅99×長さ191×厚さ12.5cm/重量11.5kg

月額レンタル料

¥7,000

自己負担額

- 1割 ¥700
- 2割 ¥1,400
- 3割 ¥2,100

床ずれ防止用具・体位変換器

カタログ掲載は一部商品です。
お探しの商品がありましたら
お問い合わせください！

マイクロクライメイト ネクススIB(アイビー)

床ずれ防止の新技术
『マイクロクライメイト対応システム』を搭載。



床ずれ防止の新技术「マイクロクライメイト対応システム」を搭載皮膚局所の温度・湿度の上昇を抑えて床ずれ防止機能をバージョンアップ。



傾斜型2層式エアセルが「背上げ中の身体のすり落ち」を軽減。

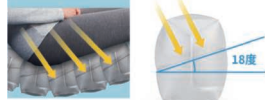

寝心地をテーマにしたデュアルフィットセルとのコンビネーションで快適な睡眠と療養・離床生活を支援します。



ケーブル

CR-770/TAIS:00206-000161:
幅84×長さ192×厚さ12cm/重量7.7kg
CR-773/TAIS:00206-000162:
幅90×長さ192×厚さ12cm/重量8.1kg

月額レンタル料
¥8,500

自己負担額
1割 ¥850
2割 ¥1,700
3割 ¥2,550

マイクロクライメイト ビッグセル アイズ

頭側挙上時に自動対応する自動ヘッドアップ機能を搭載。

サイズ5種類

マットレス不要



CR-750/CR-753
CR-755/CR-757

月額レンタル料
¥10,000

自己負担額
1割 ¥1,000
2割 ¥2,000
3割 ¥3,000

CR-761

月額レンタル料
¥11,000

自己負担額
1割 ¥1,100
2割 ¥2,200
3割 ¥3,300

ケーブル

CR-750/TAIS:00206-000140:幅84×長さ192×厚さ15cm/重量9.4kg
CR-753/TAIS:00206-000141:幅90×長さ182×厚さ15cm/重量9.7kg
CR-755/TAIS:00206-000142:幅84×長さ180×厚さ15cm/重量9.2kg
CR-757/TAIS:00206-000143:幅90×長さ180×厚さ15cm/重量9.4kg
CR-761/TAIS:00206-000144:幅100×長さ192×厚さ15cm/重量10.2kg

ビリーブ

非課税

寝返りの頻度を感知し、最適な圧対策に導く
自動フィッティングマットレス。

サイズ4種類



モルテン

MBLV83/TAIS:00054-000566:幅83×長さ193×厚さ13cm/重量8.0kg
MBLV83S/TAIS:00054-000568:幅83×長さ182×厚さ13cm/重量7.5kg
MBLV91/TAIS:00054-000567:幅91×長さ193×厚さ13cm/重量8.5kg
MBLV91S/TAIS:00054-000569:幅91×長さ182×厚さ13cm/重量8.0kg

月額レンタル料
¥7,000

自己負担額
1割 ¥700
2割 ¥1,400
3割 ¥2,100

スコープライト

マットレスが利用者様の状況を判断し自動運転。

サイズ4種類



モルテン

MSCPL83/TAIS:00054-000651:幅83×長さ193×厚さ17cm/重量10.0kg
MSCPL83S/TAIS:00054-000653:幅83×長さ182×厚さ17cm/重量9.5kg
MSCPL91/TAIS:00054-000652:幅91×長さ193×厚さ17cm/重量11.0kg
MSCPL91S/TAIS:00054-000654:幅91×長さ182×厚さ17cm/重量10.5kg

月額レンタル料
¥10,000

自己負担額
1割 ¥1,000
2割 ¥2,000
3割 ¥3,000

アルファプラ ネオート 防水フィルムカバー

非課税

静止型マットレス専門メーカーが考えた
体圧分散性能・快適性・安定性
加えて、介護負担も軽減する自動体位変換機能付
静止型マットレス



タイカ

アルファプラ ネオート 83R
MB-NF3R/TAIS:00563-000193:
幅83×長さ191×厚さ13cm/重量10.5kg
アルファプラ ネオート 91R
MB-NF1R/TAIS:00563-000195:
幅91×長さ191×厚さ13cm/重量11.0kg

月額レンタル料
¥11,000

自己負担額
1割 ¥1,100
2割 ¥2,200
3割 ¥3,300

ここちあ利楽flow 清拭タイプ

電源コードを差し込むだけで、
エアマットレスの固さ調節も体位変換も全自動！



パラマウントベッド

KE-911S(91レギュラー)/TAIS:00170-001351:
幅91×長さ191×厚さ17cm/重量12.9kg
KE-912S(91ミニ)/TAIS:00170-001352:
幅91×長さ180×厚さ17cm/重量12.4kg
KE-913S(83レギュラー)/TAIS:00170-001353:
幅83×長さ191×厚さ17cm/重量12.6kg
KE-914S(83ミニ)/TAIS:00170-001354:
幅83×長さ180×厚さ17cm/重量12.2kg

月額レンタル料
¥9,000

自己負担額
1割 ¥900
2割 ¥1,800
3割 ¥2,700

※オプションは課税対象ですが、ベッド本体と同時にレンタルされる場合は、マットレスとサイドレールは非課税になります。

床ずれ防止用具・体位変換器

カタログ掲載は一部商品です。
お探しの商品がありましたら
お問い合わせください！

ラグーナ

非課税

スモールチェンジで療養者の快眠を守り、
介助者の負担を減らします。

サイズ5種類 マットレス不要

体位変換

(右肩・左足→左肩・右足が15分毎に小さく持ち上がります)



- ①膨らむ時間目安
約30分
- ②緊急時に空気が抜ける
時間目安
約25秒
- ③体重設定
20kg~120kg

ケーブル

CR-700/TAIS:00206-000102:幅84×長さ192×厚さ13.5cm/重量8.2kg
CR-705/TAIS:00206-000104:幅84×長さ180×厚さ13.5cm/重量7.8kg
CR-703/TAIS:00206-000103:幅90×長さ192×厚さ13.5cm/重量8.6kg
CR-707/TAIS:00206-000105:幅90×長さ180×厚さ13.5cm/重量8.2kg
CR-711/TAIS:00206-000106:幅100×長さ192×厚さ13.5cm/重量9.3kg
ポンプ重量:3.4kg

※エアマット内部の冷えを防ぐ温度調整仕様はプラス1,000円になります。

月額レンタル料
¥9,000

自己負担額
1割 **¥900**
2割 **¥1,800**
3割 **¥2,700**

アルファプラウェルピーHC

優しく少ない力で体位変換できるポケット付。
特殊加工のウレタンチップが滑ってフィット。
優しくピタッと支えます。

ピロー



ウェーブ



ジャンボ



ブーメラン(大)



ブーメラン(小)



月額レンタル料
¥1,000

自己負担額
1割 **¥100**
2割 **¥200**
3割 **¥300**

月額レンタル料
¥2,000

自己負担額
1割 **¥200**
2割 **¥400**
3割 **¥600**

タイカ

ピロー/TAIS:00563-000080:幅30×長さ80cm/重量0.8kg
ウェーブ/TAIS:00563-000076:幅75×長さ65cm/重量1.2kg
ブーメラン(大)/TAIS:00563-000074:幅50×長さ90cm/重量1.3kg
ブーメラン(小)/TAIS:00563-000075:幅44×長さ74cm/重量0.8kg

TAIS:00563-000073
幅73×長さ73cm
重量2.4kg

ナーセントEx

体位変換に便利なハンドル付。
丸洗いや乾燥機の使用ができます。



ワイド

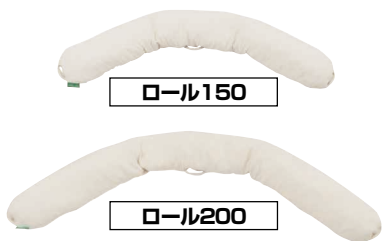

ロール150

ロール200



ユール



ユールM

月額レンタル料
¥2,000

自己負担額
1割 **¥200**
2割 **¥400**
3割 **¥600**

アイソネックス

ロール150/TAIS:00149-000035:長さ150cm、ロール厚さ24×7cm/重量1.35kg
ロール200/TAIS:00149-000036:長さ200cm、ロール厚さ24×7cm/重量1.8kg
ワイド/TAIS:00149-000037:幅70×長さ80×厚さ5cm/重量1.9kg
ユールM/TAIS:00149-000038:幅52×長さ48×厚さ13~3cm/重量0.7kg
ユールL/TAIS:00149-000039:幅57×長さ77×厚さ14.5~9cm/重量1.25kg

エニモR600タイプ

上半身と下半身どちらにもフィットする
リバーシブル構造。

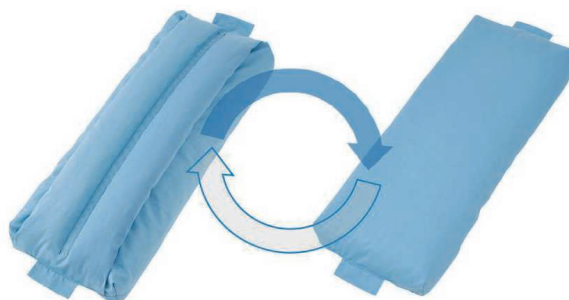

下肢を支えるスリット面

背中を支えるフラット面

月額レンタル料
¥1,000

自己負担額
1割 **¥100**
2割 **¥200**
3割 **¥300**

ケーブル

R600-SBCS/TAIS:00206-000148:
幅約30×奥行約60cm/重量約0.75kg

体位変換器

カタログ掲載は一部商品です。
お探しの商品がありましたら
お問い合わせください！

ナーセントパットA

体位変換動作の補助として、または楽な姿勢を保つ
支えに。三角パーツを自在に組み合わせて使えます。

3点セット

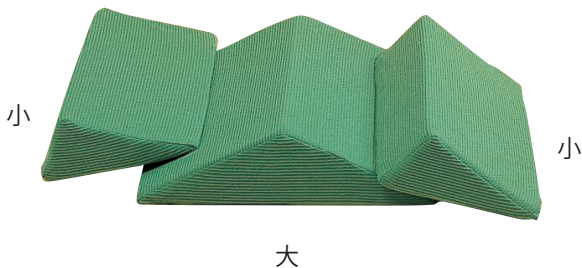

大
大ピース:幅40×長さ40×高さ10cm/重量0.85kg
小ピース:幅20×長さ40×高さ10cm/重量0.45kg

アイソネックス

3点セット/TAIS:00149-000012
(大ピース×1・小ピース×2)

2点セット/TAIS:00149-000045
(小ピース×2)

月額レンタル料	自己負担額	月額レンタル料	自己負担額
¥2,500	1割 ¥250	¥1,500	1割 ¥150
	2割 ¥500		2割 ¥300
	3割 ¥750		3割 ¥450

ライトターン

新発想の体位変換器です。



アイソネックス
TAIS:00149-000017:
幅43×長さ39×厚み13cm

月額レンタル料	自己負担額
¥2,000	1割 ¥200
	2割 ¥400
	3割 ¥600

ペンギンサポート

体位変換、側臥位の保持が可能です。



パラマウントベッド

KE-100S/TAIS:00170-000713:
幅48×長さ163cm/重量0.3kg
使用者最大体重:138kg

月額レンタル料	自己負担額
¥1,000	1割 ¥100
	2割 ¥200
	3割 ¥300

トレイーズスライドシート

滑りのよいナイロン生地 of 3層構造により、
抜群のスライド性を実現。

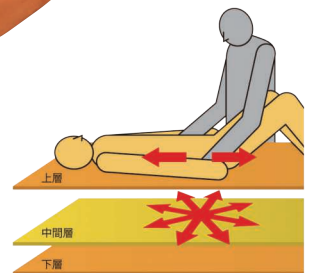

東レ
TES100/TAIS:00947-000001:
幅75×長さ120cm/重量0.2kg

月額レンタル料	自己負担額
¥1,000	1割 ¥100
	2割 ¥200
	3割 ¥300

車いす (自操・介助タイプ)

カタログ掲載は一部商品です。
お探しの商品がありましたら
お問い合わせください!

ネクストコアシリーズ

非課税

在宅用に設計された超スリム&コンパクト車いす。

自走タイプ NEXT-11B (HB)

TAIS:00066-000358

延酸ガ
杖べ転

背折れ

背張り調整

ドラムブレーキ

ノーバンクタイヤ



座幅3種類

軽量

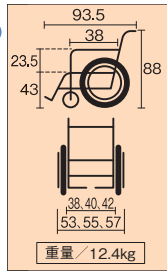

月額レンタル料

¥4,500

自己負担額

1割 ¥450
2割 ¥900
3割 ¥1,350

※対応する延長ブレーキ棒の長さ:10cm
※耐荷重100kg

介助タイプ NEXT-21B (HB)

TAIS:00066-000359

延酸ガ
杖べ転

背折れ

背張り調整

ドラムブレーキ

ノーバンクタイヤ



座幅3種類

軽量

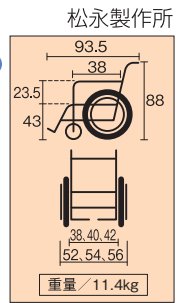

月額レンタル料

¥4,500

自己負担額

1割 ¥450
2割 ¥900
3割 ¥1,350

※対応する延長ブレーキ棒の長さ:10cm
※耐荷重100kg

跳ね上げとスイングイン/アウトで負担の少ない移乗をサポート。

多機能(マルチ)型・自走タイプ NEXT-31B (HB)

TAIS:00066-000360

延酸ガ
杖べ転

背折れ

肘跳ね上げ

背張り調整

スイングアウト

ドラムブレーキ

ノーバンクタイヤ



座幅3種類

軽量

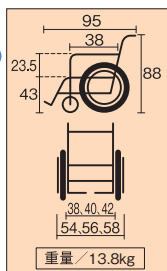

月額レンタル料

¥5,400

自己負担額

1割 ¥540
2割 ¥1,080
3割 ¥1,620

※対応する延長ブレーキ棒の長さ:10cm
※耐荷重100kg

多機能(マルチ)型・介助タイプ NEXT-41B (HB)

TAIS:00066-000361

延酸ガ
杖べ転

背折れ

肘跳ね上げ

背張り調整

スイングアウト

ドラムブレーキ

ノーバンクタイヤ



座幅3種類

軽量

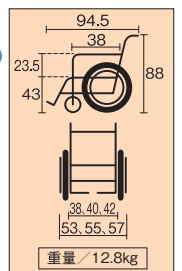

月額レンタル料

¥5,400

自己負担額

1割 ¥540
2割 ¥1,080
3割 ¥1,620

※対応する延長ブレーキ棒の長さ:10cm
※耐荷重100kg

背シートの左右に張り調整ベルトを取りつけました。

アジャスト・自走タイプ NEXT-51B (HB)

TAIS:00066-000362

延酸ガ
杖べ転

背折れ

肘跳ね上げ

肘高さ調整

背張り調整

スイングアウト

ドラムブレーキ

ノーバンクタイヤ



座幅3種類

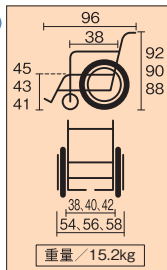

月額レンタル料

¥6,000

自己負担額

1割 ¥600
2割 ¥1,200
3割 ¥1,800

※対応する延長ブレーキ棒の長さ:10cm
※耐荷重100kg
※アームレスト高さ:25~31cm

アジャスト・介助タイプ NEXT-61B (HB)

TAIS:00066-000363

延酸ガ
杖べ転

背折れ

肘跳ね上げ

肘高さ調整

背張り調整

スイングアウト

ドラムブレーキ

ノーバンクタイヤ



座幅3種類

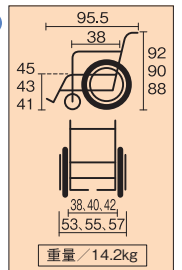

月額レンタル料

¥6,000

自己負担額

1割 ¥600
2割 ¥1,200
3割 ¥1,800

※対応する延長ブレーキ棒の長さ:10cm
※耐荷重100kg
※アームレスト高さ:25~31cm

くろり NEXT-70B(低床)/71B(中床) (HB)

NEXT-70B/TAIS:00066-000377

NEXT-71B/TAIS:00066-000378

べ

座幅 40

背折れ

肘高さ調整

背張り調整

ドラムブレーキ

ノーバンクタイヤ

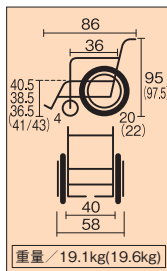

月額レンタル料

¥7,000

自己負担額

1割 ¥700
2割 ¥1,400
3割 ¥2,100

アームレスト高さ:22.5~28.5cm
※耐荷重100kg
※前座高の標準設定はNEXT-70B:40.5cm、NEXT-71B:43cmとなっております。ご注文の際は前座高をご指定ください。ご指定がない場合は標準設定で出荷いたします。

くろり NEXT-80B(低床)/81B(中床) (HB)

NEXT-80B/TAIS:00066-000379

NEXT-81B/TAIS:00066-000380

べ

座幅 40

背折れ

肘跳ね上げ

肘高さ調整

背張り調整

ドラムブレーキ

ノーバンクタイヤ

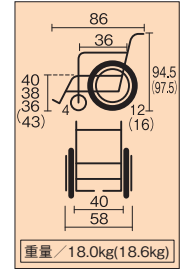

月額レンタル料

¥7,000

自己負担額

1割 ¥700
2割 ¥1,400
3割 ¥2,100

アームレスト高さ:22.5~28.5cm
※耐荷重100kg
※前座高の標準設定はNEXT-80B:40cmとなっております。ご注文の際は前座高をご指定ください。ご指定がない場合は標準設定で出荷いたします。

車いす(自操・介助タイプ)

カタログ掲載は一部商品です。
お探しの商品がありましたら
お問い合わせください!

ネクストコアIIマルチ

非課税

軽くて、スリム・コンパクトは、ネクストコアの使いやすさを継承。
剛性を高め、新3D立体スリングシートを採用。
座シート奥行調整・臀部サポートベルトを追加することで進化しました。



NEXT2-31BE
TAIS:00066-000429



松永製作所



NEXT2-41BE
TAIS:00066-000430

NEXT2-31BE/TAIS:00066-000429:
全幅56/58×全長95×全高90.5cm
重量:14.7kg
キャスタ×大車輪:6×22
前座高:43cm
シート幅40/42cm
シート奥行:38/34cm
御座高:41.5cm
アームサポート高:25cm
バックサポート高:45cm
フット長:28~37cm

NEXT2-41BE/TAIS:00066-000430:
全幅55.5/57.5×全長95×全高90.5cm
重量:13.7kg
キャスタ×大車輪:6×16
前座高:43cm
シート幅40/42cm
シート奥行:38/34cm
御座高:41.5cm
アームサポート高:25cm
バックサポート高:45cm
フット長:28~37cm

- 背張り調整
- 座奥行調整
- ノーバンクタイヤ
- 肘跳ね上げ
- 背折れ
- イージードライクッション
- 足台スイング
- ドラムブレーキ
- 伸縮延長ブレーキ

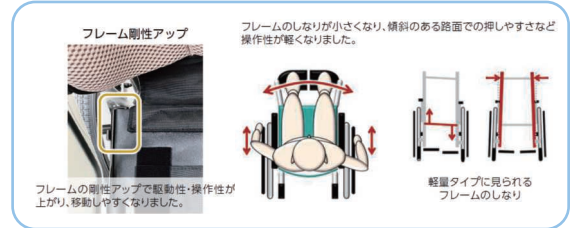
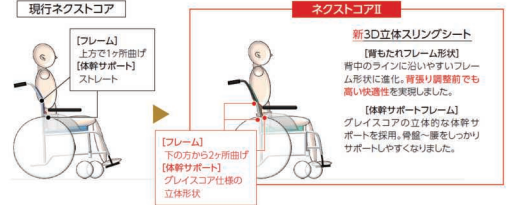

月額レンタル料
¥6,000

自己負担額
1割 ¥600
2割 ¥1,200
3割 ¥1,800

グレイスコアシリーズ

非課税

背もたれが高く、背中全体をしっかりと支えます。
GRC 11B/TAIS:00066-000399



- 背張り調整
- ノーバンクタイヤ
- ドラムブレーキ
- 座奥行調整

月額レンタル料 ¥5,500
自己負担額
1割 ¥550
2割 ¥1,100
3割 ¥1,650

松永製作所

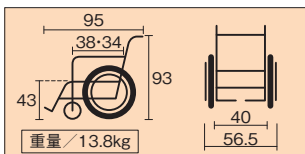

座面奥行、座面高、肘掛け高さが調整可能。
GRC 51B/TAIS:00066-000409



- 背折れ
- 肘高さ調整
- スイングアウト
- ドラムブレーキ
- 肘跳ね上げ
- 背張り調整
- ノーバンクタイヤ
- 座奥行調整

月額レンタル料 ¥6,900
自己負担額
1割 ¥690
2割 ¥1,380
3割 ¥2,070

松永製作所

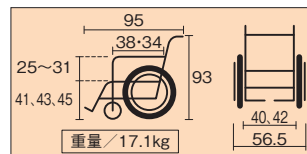

GRC 21B/TAIS:00066-000400



月額レンタル料 ¥5,440
自己負担額
1割 ¥544
2割 ¥1,088
3割 ¥1,632

GRC 61B/TAIS:00066-000408



月額レンタル料 ¥6,740
自己負担額
1割 ¥674
2割 ¥1,348
3割 ¥2,022

車いす(自操・介助タイプ)

車いす (自操・介助タイプ)

カタログ掲載は一部商品です。
お探しの商品がありましたら
お問い合わせください!

カルッタシリーズ

延杖 非課税

材質、構造、全てを見直し、再設計。超軽量スタンダード車いす。

自操タイプ CRT-1/
TAIS:00122-000560

ピンク



紺



グリーン

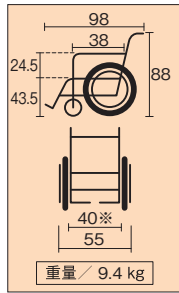

※アームパイプ内々寸法です。

背折れ ドラムブレーキ

月額レンタル料	自己負担額
¥3,500	1割 ¥350
	2割 ¥700
	3割 ¥1,050

※耐荷重100kg

介助タイプ CRT-2/
TAIS:00122-000562



紺



グリーン

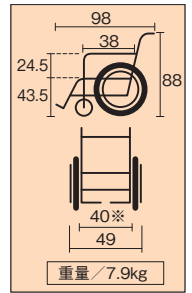

※アームパイプ内々寸法です。

背折れ ドラムブレーキ

月額レンタル料	自己負担額
¥3,500	1割 ¥350
	2割 ¥700
	3割 ¥1,050

※耐荷重100kg

ミキ

カルティマシリーズ

杖 非課税

「軽くてコンパクト」にプラスαの新機能「ワンハンドブレーキ/スライド延長ブレーキ」付き。

自操タイプ CRT-5/
TAIS:00122-000568

紺



ピンク



グリーン

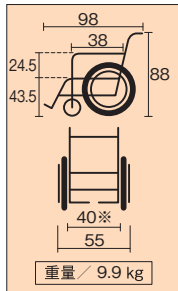

※アームパイプ内々寸法です。

背折れ

ドラムブレーキ ノーバンクタイヤ

月額レンタル料	自己負担額
¥5,000	1割 ¥500
	2割 ¥1,000
	3割 ¥1,500

※耐荷重100kg

介助タイプ CRT-6/
TAIS:00122-000570

紺



ピンク



グリーン

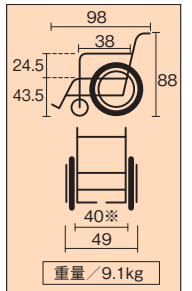

※アームパイプ内々寸法です。

背折れ

ドラムブレーキ ノーバンクタイヤ

月額レンタル料	自己負担額
¥5,000	1割 ¥500
	2割 ¥1,000
	3割 ¥1,500

※耐荷重100kg

ミキ

自操タイプ CRT-7/
TAIS:00122-000572

紺



ピンク



グリーン

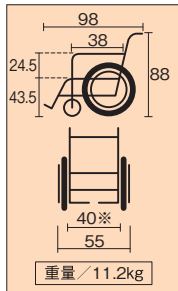

※アームパイプ内々寸法です。

背折れ 肘跳ね上げ

スイングアウト ドラムブレーキ ノーバンクタイヤ

月額レンタル料	自己負担額
¥6,000	1割 ¥600
	2割 ¥1,200
	3割 ¥1,800

※耐荷重100kg

介助タイプ CRT-8/
TAIS:00122-000574

紺



ピンク



グリーン

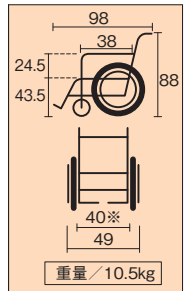

※アームパイプ内々寸法です。

背折れ 肘跳ね上げ

スイングアウト ドラムブレーキ ノーバンクタイヤ

月額レンタル料	自己負担額
¥6,000	1割 ¥600
	2割 ¥1,200
	3割 ¥1,800

※耐荷重100kg

車いす (自操・介助タイプ)

車いす(自操・介助タイプ)

カタログ掲載は一部商品です。
お探しの商品がありましたら
お問い合わせください!

STAYER(ステイヤー)自操・介助

非課税

シート生地は次亜塩素酸ナトリウムやアルコールによる、お手入れが可能な専用シートになっています。
個人宅で扱いやすいノーパンクタイヤ仕様です。

背折れ

介助ブレーキ(ドラム式)

ノーパンクタイヤ

STAYER 手動車いす 100kg
使用者最大体重(積載物含む)

ハイポリマー 背折れ DB



STAYER (ステイヤー) 自操
SY22-40(42)SB



STAYER (ステイヤー) 介助用
SY16-40(42)SB

SY22-40(42)SB/TAIS:00160-000326:
全幅60(62)×全長98.5×全高91.5cm
折りたたみ時:全幅33×全長95.5×全高67.5cm
重量:13.2kg/使用者最大荷重:100kg
前座高:43cm/座幅:40(42)cm/後座高:40cm
バックサポート高:41cm/アームサポート高:24cm
前輪径:6inc/後輪径:22inc

SY16-40(42)SB/TAIS:00160-000329:
全幅56(68)×全長98.5×全高91.5cm
折りたたみ時:全幅29×全長95.5×全高67.5cm
重量:12.1kg/使用者最大荷重:100kg
前座高:43cm/座幅:40(42)cm/後座高:40cm
バックサポート高:41cm/アームサポート高:24cm
前輪径:6inc/後輪径:16inc

カワムラサイクル

月額レンタル料
¥2,000

自己負担額
1割 **¥200**
2割 **¥400**
3割 **¥600**

Revo(レボ)

延 非課税

本格的モジュール車いす。

座幅 37.5-40

座幅 2種類

商品紹介動画は
こちら



肘脱着 背張り調整
肘高さ調整 ノーパンクタイヤ

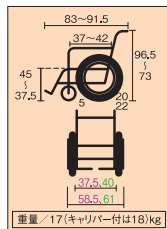

ラックヘルスケア

20インチ
全幅58.5(37.5幅), 61(40幅)cm
全長83~91.5cm
全高73~94cm
重量17kg

対応オプション

◇レッグサポート
・レッグサポートシート
・エレベーターレッグサポート

◇フットサポート
・フットサポートシート
・フットサポートロング

◇その他
・折り畳み延長ブレーキ

*上記以外のオプションの取扱はございません。

月額レンタル料
¥10,000

自己負担額
1割 **¥1,000**
2割 **¥2,000**
3割 **¥3,000**

ウィーリィ パワードライブ サポートブレーキ付

非課税

電動アシストで、楽に、もっと遠くへ



モルテン

MWHEPDGY221/TAIS:00054-000462:
全幅59cm
全高84~88cm
重量17.5~20.1kg

月額レンタル料
¥26,000

自己負担額
1割 **¥2,600**
2割 **¥5,200**
3割 **¥7,800**

ウィーリィ サポートブレーキ付き

非課税

サポートブレーキ
押す人が手元で操作するための
ブレーキです。



◆ 外に出たくなる素敵な『デザイン』

こだわりのデザインで、内にこもらず外に出ようという気持ちを後押しします。
人に見てもらいたくなるような、素敵なクルマイスです。



モルテン

ウィーリィサポートブレーキ付き

MWHEPSGY221/TAIS:00054-000460:

全幅59×全高84~88cm/重量12.3~14.3kg

◆ 『収納性』と『走行安定性』の両立

独自のRS構造により、折りたたみ車と固定車の優れた部分を併せ持つ車いすを実現しました。

車体構造の種類	収納性	走行安定性
折りたたみ車	○ ・保管のしやすさ ・車への積み込み	× ・まっすぐ進む(直進性) ・ひと漕ぎの走行量が大変
固定車	× ・一般的に車輪を外して収納	○ ・たわみ・カタツキが原因
Wheelily	○	○

RS構造



月額レンタル料
¥16,000

自己負担額
1割 **¥1,600**
2割 **¥3,200**
3割 **¥4,800**

オプション対応

延 延長ブレーキ

酸 酸素ポンペ架

付 ガートル架

杖 杖ホルダー

ベ ワンタッチプラスチックベルト

転 転倒防止バー

車いす(自操・介助タイプ)

車いす (自操・介助タイプ)

カタログ掲載は一部商品です。
お探しの商品がありましたら
お問い合わせください！

ラクーン (自走、介助)

ベ 非課税

サイドガードを倒すとトランスファーボードになります。

自走タイプ/TAIS:00122-000477

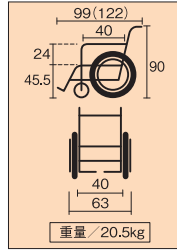

- 背折れ
- 肘跳ね上げ
- 背張り調整
- スイングアウト
- ドラムブレーキ
- ノーバンクタイヤ

月額レンタル料	自己負担額
¥7,000	1割 ¥700
	2割 ¥1,400
	3割 ¥2,100

※耐荷重100kg
ミキ

身体を持ち上げなくても横からの移乗が簡単。

介助タイプ/TAIS:00122-000486

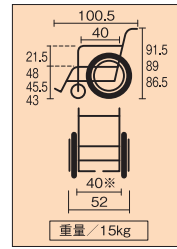

- 背折れ
- 肘跳ね上げ
- 背張り調整
- スイングアウト
- フットブレーキ
- ドラムブレーキ

※アームパイプ内々寸法です。

月額レンタル料	自己負担額
¥6,000	1割 ¥600
	2割 ¥1,200
	3割 ¥1,800

※耐荷重100kg
※エレベーター仕様もございます。
ミキ

車いす (自操・介助タイプ)

スキット500/600

コンパクト6輪車いす

TAIS:00122-000553

ミキ

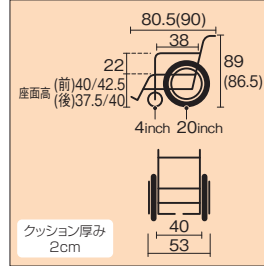

月額レンタル料	自己負担額
¥6,760	1割 ¥676
	2割 ¥1,352
	3割 ¥2,028

TAIS:00122-000554

ミキ

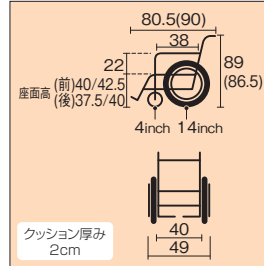

月額レンタル料	自己負担額
¥6,740	1割 ¥674
	2割 ¥1,348
	3割 ¥2,022

とまっティ SKT-200BR/SKT-400BR

杖 非課税

立ちあがると自動でブレーキが作動します。

TAIS:00122-000532



SKT-200BR

ミキ

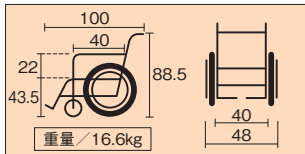

※耐荷重100kg

月額レンタル料	自己負担額
¥7,000	1割 ¥700
	2割 ¥1,400
	3割 ¥2,100

- 背折れ
- 肘跳ね上げ
- 背張り調整
- スイングアウト
- ノンバックブレーキ

TAIS:00122-000531



SKT-400BR

ミキ

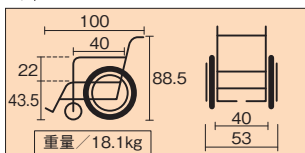

※耐荷重100kg

月額レンタル料	自己負担額
¥7,000	1割 ¥700
	2割 ¥1,400
	3割 ¥2,100

- 背折れ
- 肘跳ね上げ
- 背張り調整
- スイングアウト
- ノンバックブレーキ

SKR5/SKR6

6輪だから室内を“スイスイ”移動
6輪だけど屋外も“グイグイ”進めます！

TAIS:00122-000692

SKR-5

ミキ

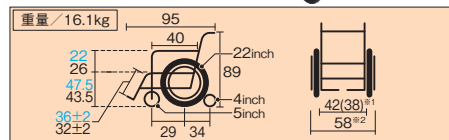

※スペックの青文字はクッション込の寸法。

※1 アームパイプ内々寸法(内シートパイプ外々寸法) ※2 ハンドリム外々の寸法

月額レンタル料
¥7,000

自己負担額
1割 ¥700
2割 ¥1,400
3割 ¥2,100

TAIS:00122-000693

SKR-6

ミキ

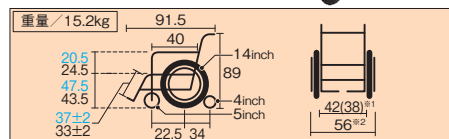

※スペックの青文字はクッション込の寸法。

※1 アームパイプ内々寸法(内シートパイプ外々寸法) ※2 ハンドリム外々の寸法

月額レンタル料
¥7,000

自己負担額
1割 ¥700
2割 ¥1,400
3割 ¥2,100

車いす

カタログ掲載は一部商品です。
お探しの商品がありましたら
お問い合わせください！

スタンドアップチェアジョイ

立位を取ることが出来る車いすです。

TAIS:00245-000087

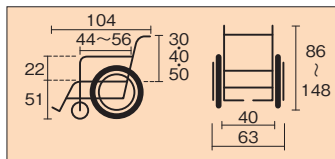

月額レンタル料	自己負担額
¥50,000	1割 ¥5,000
	2割 ¥10,000
	3割 ¥15,000

車いす

トライメイトN

車いすに乗ったまま、こたつや座卓に座れます。

TAIS:00175-000290

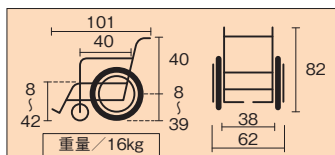

月額レンタル料
¥18,000

自己負担額
1割 ¥1,800
2割 ¥3,600
3割 ¥5,400

コギー

足でこぐ足こぎ車いす。

TAIS:01134-000001

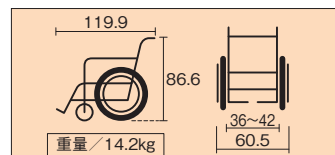

月額レンタル料
¥15,000

自己負担額
1割 ¥1,500
2割 ¥3,000
3割 ¥4,500

車いす (姿勢変換機能付きタイプ)

カタログ掲載は一部商品です。
お探しの商品がありましたら
お問い合わせください！

マイチルトシリーズ(コンパクトII、ミニ、グラン)

非課税

マイチルト-コンパクトII (リフトアップ付)
MH-CRL2/-SE

マイチルト・ミニ-3D MH-SRL
TAIS:00066-000351 (00066-000352)

マイチルト-グラン3D (リフトアップ付)
MH-GRL/-SE

マイチルト-コンパクトがフルモデルチェンジ!
さらにリラックスした姿勢をお届けします!

業界最小のティルト&リクライニング。
多彩な機能でより使いやすくなりました。

身長の高い方もゆったり座れます。



- リフトアップ機構付き
- ティルト・リクライニング
- 背張り調整
- スイング&エレベータリング
- フットブレイキ
- ドラムブレイキ
- 肘高さ調整
- フットサポート前後角度調整
- ノーパンクタイヤ



- 肘高さ調整
- 背張り調整
- スイングアウト
- リクライニング
- ティルト
- フットブレイキ
- ドラムブレイキ



- リフトアップ機構付き
- ティルト・リクライニング
- 背張り調整
- スイング&エレベータリング
- フットブレイキ
- ドラムブレイキ
- 肘高さ調整
- フットサポート前後角度調整

松永製作所

※-SEの重量は29.3kgです。

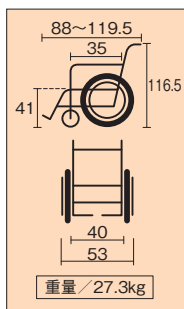

松永製作所

※()はスイングアウト&エレベータリング仕様の寸法です。

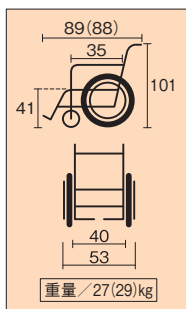

アームレスト高さ:0・14~30cm
 ※耐荷重100kg
 ※スイングアウト&エレベータリング仕様(MH-SRL-SE)はプラス700円になります。

松永製作所

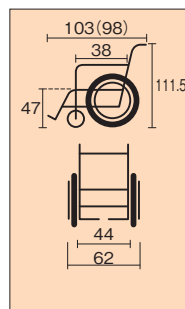

車いす (姿勢変換機能付きタイプ)

座王X(自走、介助)

転 非課税

快適な姿勢でこぎやすく、活動をサポート



- 肘高さ調整
- 背張り調整
- スイングアウト
- ノーパンクタイヤ

NAH-XF5
TAIS:00175-000390



NAH-XF7
TAIS:00175-000391

日進医療器

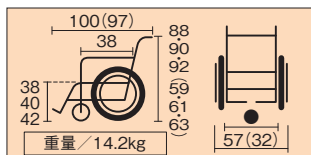

※エレベータリング仕様は
 プラス2000円になります。
 ※()は折りたたみ時寸法です。

モダンリッチ KMD-R12

転 非課税

リクライニング時の背ズレを抑制した
 新ティルト&リクライニング車いす
 TAIS:00160-000347



カワムラサイクル

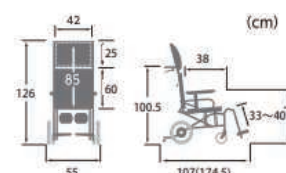

車いす (姿勢変換機能付きタイプ)

カタログ掲載は一部商品です。
お探しの商品がありましたら
お問い合わせください！

スキット8 SKT-8

延 非課税

全幅49cmとコンパクトで多機能な
ティルト&リクライニング。
TAIS:00122-000485



- 背折れ
- 肘跳ね上げ
- 肘高さ調整
- 肘脱着
- 背張り調整
- スイングアウト
- リクライニング
- ティルト
- フットブレーキ
- ドラムブレーキ

ミキ

アームレスト高さ22~32cm(2cm単位)
※アームレスト内寸法です。

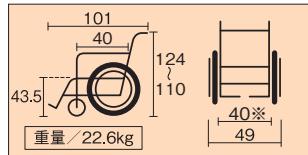

※耐荷重100kg ※対応する延長ブレーキ棒の長さ:10cm
※エレベータリング仕様はプラス2,000円になります。
※ご発注の際は脚仕様を明記願います。
ご指定の無い場合は従来仕様にて出荷致します。

月額レンタル料	自己負担額
¥9,000	1割 ¥900
	2割 ¥1,800
	3割 ¥2,700

ネットiem 39002-426

非課税

ヘッドサポートはクッション性が高く、
前後・上下に調節可能。
TAIS:00245-000170



- 肘高さ調整
- 肘脱着
- スイングアウト
- リクライニング
- エレベータリング
- ティルト
- ドラムブレーキ
- ノーパンクタイヤ

ラックヘルスケア

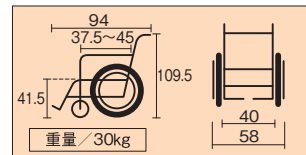

アームレスト高さ:25.5~39cm
※耐荷重135kg

月額レンタル料	自己負担額
¥13,500	1割 ¥1,350
	2割 ¥2,700
	3割 ¥4,050

フルリクライニング車いす RJ-370B

非課税

ティルトとリクライニングがひとつに。
TAIS:00084-000134



- エレベータリング
- ティルト・リクライニング
- フットブレーキ
- ドラムブレーキ

いら

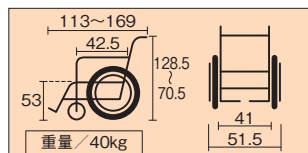

オプション:ボンベ架 ¥1,000
ガートル架 ¥1,000
※耐荷重100kg

月額レンタル料	自己負担額
¥12,920	1割 ¥1,292
	2割 ¥2,584
	3割 ¥3,876

ウルトラ NAH-UC・Hi 電動

非課税

電動ティルト&リクライニングで自立支援、介助者の
負担軽減。
調整不要の3Dバックサポートで快適な座り心地。
電動ティルト&リクライニングでも軽量、コンパクト。
アームサポートは移乗や折り畳みの為に座面の高さ
まで下げることが可能。

◆コントローラー
わかりやすい日本語表記
アームサポート横に収納可能

TAIS:00175-000395



ELB付

◆リクライニング角度:0~30度
◆ティルト角度:0~30度
※耐荷重120kg

月額レンタル料
¥18,000

自己負担額
1割 ¥1,800
2割 ¥3,600
3割 ¥5,400

日進医療器

- 充電時間:3~6時間
- 1充電使用回数(同時操作) 最大約200回
- 座クッション標準装備

エレベータリング+●●●円となります。

車いす (姿勢変換機能付きタイプ)

車いす (電動タイプ)

カタログ掲載は一部商品です。
お探しの商品がありましたら
お問い合わせください！

車いす (電動タイプ)

WHILL Model CK2

非課税

暮らしを楽しくする新しい“クルマ”。

TAIS:01520-000028

グレー

日々の生活を便利にする
小回り性能。

- オムニホイール使用により最少回転半径76cm、段差乗り越え最大5cm
- 20ℓ大容量かごで買い物も便利
- 3ステップで簡単に分解
- 2.8kg軽量バッテリー
- 充電時間5時間

肘跳ね上げ

肘高さ調整

ノーパンクタイヤ



WHILL

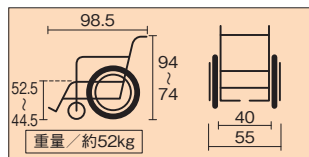

- 航続距離:最大16km
- 最大前進速度:6km/h
- 座面長さ:37.5~42.5cm(3段階)
- ※耐荷重115kg

月額レンタル料

¥27,880

自己負担額

1割 ¥2,788

2割 ¥5,576

3割 ¥8,364

ミライトウイング

非課税

電動アシストで快適走行。

TAIS:00122-000685

背折れ

肘跳ね上げ

肘高さ調整

背張り調整

エレベーターング

ティルト・リクライニング

フットブレーキ

ドラムブレーキ

シートベルト

ノーパンクタイヤ



ミキ

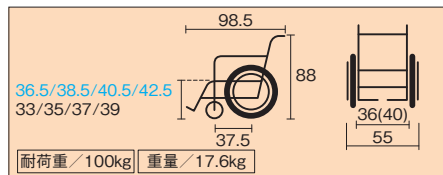

月額レンタル料

¥20,000

自己負担額

1割 ¥2,000

2割 ¥4,000

3割 ¥6,000

JWアクティブプラス

非課税

自走用ジョイスティック操作。

TAIS:00233-000104

背折れ

肘高さ調整

リチウムイオン



介助操作部付は
プラス¥1,000

ヤマハ

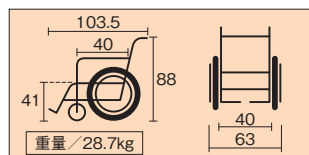

- アームレスト高さ:24~30cm
- 最高速度:4.5km/h 連続走行距離:30km
- ※耐荷重100kg

月額レンタル料

¥27,000

自己負担額

1割 ¥2,700

2割 ¥5,400

3割 ¥8,100

タウンジョイXプラス

非課税

自走用ジョイスティック操作。

TAIS:00233-000100

背折れ

肘高さ調整

ドラムブレーキ



介助操作部付は
プラス¥2,000

ヤマハ

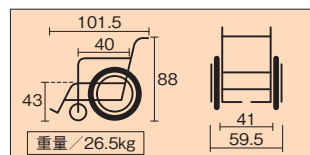

- アームレスト高さ:20~24cm
- 最高速度:4.6km/h 連続走行距離:16km
- ※耐荷重75kg

月額レンタル料

¥24,000

自己負担額

1割 ¥2,400

2割 ¥4,800

3割 ¥7,200

車いす (電動タイプ)

カタログ掲載は一部商品です。
お探しの商品がありましたら
お問い合わせください！

セニアカー ET4D8

非課税

大型バスケットと音声案内を装備。

TAIS:00152-000025



- 速度範囲:1~6km/h
- 走行距離:31km
- 充電時間:0~12h
- 実用登坂:角度10°
- 段差乗越え:高さ7.5cm
- 溝乗越え:幅10cm

スズキ

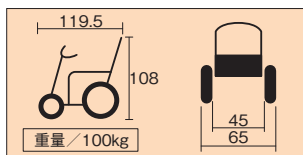

※耐荷重100kg

月額レンタル料

¥23,600

自己負担額

1割	¥2,360
2割	¥4,720
3割	¥7,080

車いす (電動タイプ)

マイピアスマートBT7

市街地の足として大活躍のスマート仕様。

TAIS:00228-000028



アテックス

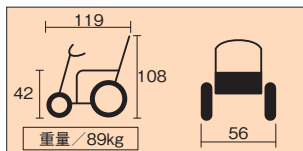

- 速度:(前進)0.5~6.0km/h
(後進)0.5~2.0km/h
- 最大使用者体重:75kg(積載物含む)
- 実用登坂角度:10°
- 段差乗越え高さ:80mm
- 最小回転半径:1,290mm

月額レンタル料

¥22,000

自己負担額

1割	¥2,200
2割	¥4,400
3割	¥6,600

車いす付属品(車いす用クッション)

カタログ掲載は一部商品です。
お探しの商品がありましたら
お問い合わせください！

アウルCAREシリーズ

アウルCARE 40F
厚さ4cmの薄型タイプ。



アウルCARE 75F
座骨部の沈み込み量を確保した減圧重視タイプ。



アウルCARE 60F
適度な厚みで体圧分散性を持つ標準タイプ。



アウルCARE 80C
3D形状で最大限の薄さを実現した汎用性の高い
姿勢保持タイプ



3D形状でしっかりと姿勢保持

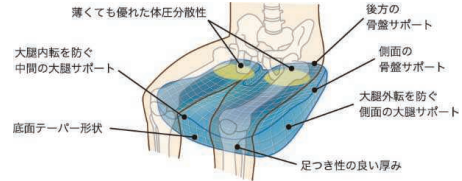

加地

アウルCARE 40F
40F:OWL40F-BK1-4040/TAIS:00540-000067:
幅40×奥行40×厚さ4cm/重量1.1kg

月額レンタル料	自己負担額
¥2,400	1割 ¥240
	2割 ¥480
	3割 ¥720

アウルCARE 60F
60F:OWL60F-BK1-4040/TAIS:00540-000068:
幅40×奥行40×厚さ6cm/重量1.2kg

月額レンタル料	自己負担額
¥2,400	1割 ¥240
	2割 ¥480
	3割 ¥720

アウルCARE 75F
75F:OWL75F-BK1-4040/TAIS:00540-000069:
幅40×奥行40×厚さ7.5cm/重量1.4kg

月額レンタル料	自己負担額
¥2,400	1割 ¥240
	2割 ¥480
	3割 ¥720

アウルCARE 80C
80C:OWL80C-BK1-4040/TAIS:00540-000071:
幅40×奥行40×厚さ3.5~8cm/重量1.6kg

月額レンタル料	自己負担額
¥3,000	1割 ¥300
	2割 ¥600
	3割 ¥900

MOLAシリーズ

コンタータイプ
TC-ML40C/TAIS:00297-000120:



フラットタイプ
TC-ML40F/TAIS:00297-000121:



【タカノ MOLA】

コンタータイプ

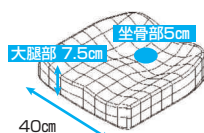

体圧分散効果、座位保持サポートが高く、姿勢の崩れやすい方、やせ型の方におすすめ

フラットタイプ

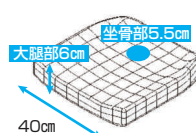

大腿部の厚みが6cmと薄く、さまざまなシーンでご利用いただけます。足ごきで移動される方にもおすすめ

タカノのクッション MOLAは
4枚構造



幅40×奥行40×厚さ6cm/重量1.2kg

月額レンタル料	自己負担額
¥2,000	1割 ¥200
	2割 ¥400
	3割 ¥600

アルファプラフクッション

高い体圧分散性能と座位姿勢の安定を考えた
高機能車いすクッション。

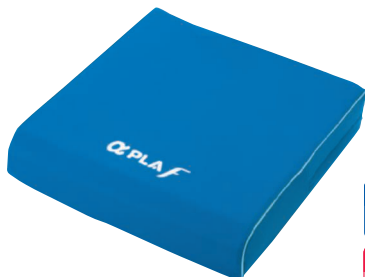

タイカ
FWC-4040(撥水・防水カバータイプ)/TAIS:00563-000124:
幅40×奥行40×厚さ7.5cm
重量0.6kg

月額レンタル料	自己負担額
¥2,000	1割 ¥200
	2割 ¥400
	3割 ¥600

フォルオ

お手入れ簡単。洗濯機で丸洗い可能。
優れた通気性能で蒸れを軽減。厚さ6cmの薄型で
優れた体圧分散性能。

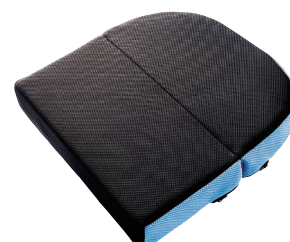

ケープ
CK-405/TAIS:00206-000132:
幅40×奥行40×厚さ6cm
重量0.6kg

月額レンタル料	自己負担額
¥1,500	1割 ¥150
	2割 ¥300
	3割 ¥450

車いす付属品(車いす用クッション)

カタログ掲載は一部商品です。
お探しの商品がありましたら
お問い合わせください！

ロホシリーズ

ロホクッション ロータイプ/ハイタイプ

ロホクッション エンハンサー

両サイドに高さの違うセルを組み合わせ、
座位バランスをサポート。

ハイタイプ

ロータイプ



アビリティーズ・ケアネット

ロータイプ/TAIS:00249-000148:幅38×奥行38×厚さ5cm/重量0.85kg
※カバー、空気注入用ポンプ付属
ハイタイプ/TAIS:00249-000146:幅38×奥行38×厚さ10cm/重量1.25kg
※カバー、空気注入用ポンプ付属
エンハンサー/TAIS:00249-000150:
幅38×奥行38×厚さ10cm/重量1.8kg
※カバー、空気注入用ポンプ付属

月額レンタル料	¥5,000
自己負担額	
1割	¥500
2割	¥1,000
3割	¥1,500

パワークッション

長時間座位時のおしりの痛みや床ずれの不安を軽減。



モルテン

MPWCL/TAIS:00054-000439:
幅38×奥行10×厚さ8cm
最厚部12/重量1kg
充電時間約2時間

月額レンタル料	¥4,800
自己負担額	
1割	¥480
2割	¥960
3割	¥1,440

車いす用バッククッション ハイタイプ

体幹が崩れやすい方に。



加地

BAC02-BK/TAIS:00540-000035:
幅40×奥行17×高さ38cm
重量 約1.1kg

月額レンタル料	¥1,500
自己負担額	
1割	¥150
2割	¥300
3割	¥450

FC-ファイン 背クッション・座クッション

ジャバラスリットが自在にフィット!

NEW



アイ・ソネックス株式会社

FCFN-B40/TAIS:00149-000057(背) ロングタイプ:
幅36~44×奥行13×厚さ40cm/重量520g
FCFN-B21/TAIS:00149-000056(背) ショートタイプ:
幅36~44×奥行13×厚さ21cm/重量320g
FCFN-S75/TAIS:00149-000059(座) ハイタイプ:
幅40×奥行41×厚さ7.5cm/重量945g
FCFN-S60/TAIS:00149-000058(座) ロータイプ:
幅40×奥行41×厚さ6.0cm/重量795g

月額レンタル料	¥1,000
自己負担額	
1割	¥100
2割	¥200
3割	¥300

車いす付属品(車いす用クッション)

車いす付属品(車いす用クッション)

カタログ掲載は一部商品です。
お探しの商品がありましたら
お問い合わせください！

車椅子用テーブル

車椅子でお食事ができます。



ビジョントヒラ
TAIS:00220-000045
幅66×奥行59cm/重量2.2kg

月額レンタル料	自己負担額
¥2,000	1割 ¥200
	2割 ¥400
	3割 ¥600

車いす用ヘッドレスト スーパーヘッド

頭部を支えて、姿勢を安定させるヘッドレストです。

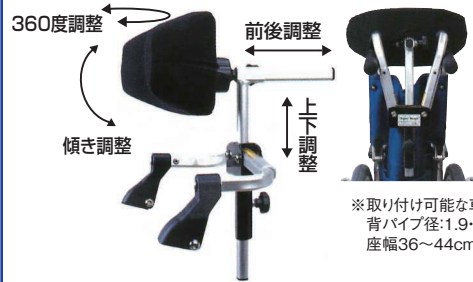

●ワンタッチ収納
車いすにスーパーヘッドを取り付けたままで、折りたたむことができ、取りはずす手間がいりません。

※取り付け可能な車いす
背パイプ径:1.9・2.2cm
座幅36~44cm

アルマジパン
TAIS:00156-000015
幅38×長さ28×高さ36cm/重量1.1kg

月額レンタル料	自己負担額
¥1,500	1割 ¥150
	2割 ¥300
	3割 ¥450

サポートシート/サポートシートα

頭部を支えて体幹を安定させます。



参考資料

サポートシート

サポートシートα

帝健
SS-1(S)/TAIS:01178-000001:幅10×奥行36×高さ33cm
重量:1kg
SS-2(L)/TAIS:00238-000012:幅10×奥行36×高さ38cm
重量:1.2kg

月額レンタル料	自己負担額
¥2,000	1割 ¥200
	2割 ¥400
	3割 ¥600

サイドサポートクッションS/L

上半身の体幹が弱く、傾いてしまう方の横倒れを防ぎます。



サイズ2種類

ウェルパートナーズ
SS-1(S)/TAIS:01009-000030:幅10×奥行36×高さ33cm
重量:1kg
SS-2(L)/TAIS:01009-000031:幅10×奥行36×高さ38cm
重量:1.2kg

月額レンタル料	自己負担額
¥1,000	1割 ¥100
	2割 ¥200
	3割 ¥300

マールクッション 清拭タイプ(車いす用)

車いすの姿勢を整えたい型におすすめです



MC-C1



MC-M2



MC-T

ヒトラボ
MC-C1/TAIS:01908-000018:幅100×奥行37cm
MC-M2/TAIS:01908-000027:幅40×奥行22cm
MC-T/TAIS:01908-000037:幅75×奥行55cm

月額レンタル料	自己負担額
¥2,000	1割 ¥200
	2割 ¥400
	3割 ¥600

月額レンタル料	自己負担額
¥2,500	1割 ¥250
	2割 ¥500
	3割 ¥750

車いす付属品(車いす用クッション)

歩行補助つえ

カタログ掲載は一部商品です。
お探しの商品がありましたら
お問い合わせください！

楽スマ スリーベース

非課税

一本杖と変わらない超軽量。
スムーズな歩行を実現した多点杖。



ケイ・ホスピア
材質:アルミ合金
長さ:67~88cm
重さ:320g
上径:19mm
下径:17mm

[適応身長]
128~170cm

TAIS:00875-000013

月額レンタル料	自己負担額
¥1,000	1割 ¥100
	2割 ¥200
	3割 ¥300

かるがも

非課税

杖を地面に突いたまま方向転換できます。

約71~93cm
10段階調節
(2.5cm単位)

滑り止め機能付グリップ
360度回転可能

商品紹介動画はこちら

WB3826:TAIS:00121-000015
対応身長:約138~182cm
重量:約570g

フジホーム

月額レンタル料	自己負担額
¥1,000	1割 ¥100
	2割 ¥200
	3割 ¥300

四点可動式オン・オフさん

非課税

固定と可動の切り替えが可能。



高さ約63.5~89cm
11段階調節(2.55cm単位)
ベース部:約10×約10cm
重量:430g

TAIS:00576-000043

月額レンタル料	自己負担額
¥1,000	1割 ¥100
	2割 ¥200
	3割 ¥300

島製作所

テトラ・ケインα S/M ラージベースS/M

非課税

マグネシウム合金製で超軽量。 田辺プレス ※全て耐荷重:75kg

サイズ2種類

テトラ・ケインα S/
TAIS:01105-000033:
高さ59.5~74.5cm
16段階調節(1cm単位)
ベース部:16×22cm
重量:500g

テトラ・ケインα M/
TAIS:01105-000034:
高さ69.5~84.5cm
16段階調節(1cm単位)
ベース部:16×22cm
重量:530g

テトラ・ケイン ラージベース S/
TAIS:01105-000009:
高さ約63.5~73.5cm
11段階調節(1cm単位)
ベース部:22×33cm
重量:約600g

テトラ・ケイン ラージベース M/
TAIS:01105-000029:
高さ約73~83cm
11段階調節(1cm単位)
ベース部:22×33cm
重量:約620g

月額レンタル料	自己負担額
¥1,000	1割 ¥100
	2割 ¥200
	3割 ¥300

ヒューゴステッキオフセット多点杖

非課税

シャフトがじゃまにならずしっかり握れます。

104764/TAIS:00110-000107:
高さ71~99cm
12段階調節(2.5cm単位)
ベース部:10.2×12.4cm
重量:560g/耐荷重:135kg

竹虎

月額レンタル料	自己負担額
¥1,140	1割 ¥114
	2割 ¥228
	3割 ¥342

テトラ・ケイン 立ち上がり補助機能付

非課税

手をかけやすい2段式グリップが
立ち上がる時の支えとなります。

約73~83cm
11段階調節
(1cm単位)

22cm 33cm

TAIS:01105-000010
ラージベース M
立ち上がり補助機能付:
重量:約800g/耐荷重:75kg

田辺プレス

月額レンタル料	自己負担額
¥2,000	1割 ¥200
	2割 ¥400
	3割 ¥600

あゆめーるMgW

非課税

四点杖ではぐらついて不安が
ある方におすすめです。

ウエルファン
S/TAIS:00082-000041:
幅32×奥行41.5×
高さ62~74cm(1cm単位)
重量:約1.2kg
※使用者最大体重100kg

M/TAIS:00082-000042:
幅32×奥行41.5×
高さ72~84cm(1cm単位)
重量:約1.3kg
※使用者最大体重100kg

月額レンタル料	自己負担額
¥2,900	1割 ¥290
	2割 ¥580
	3割 ¥870

コンパクトサイドケイン

非課税

ベッド、トイレ等からの
立ち上がりも支援します。

HKS01/TAIS:00030-000151:
幅22.5×奥行27~33.5×
高さ70~85cm(5段階調節)
重量:1.3kg
※使用者最大体重100kg

月額レンタル料	自己負担額
¥1,500	1割 ¥150
	2割 ¥300
	3割 ¥450

幸和製作所

ロフストランドクラッチ

非課税

握りと腕で支える安心感。

クリスタル産業
KR-108B/TAIS:00136-000054:
長さ調節:79.5~111.5cm
床~グリップ:61~86cm
重量:565g

月額レンタル料	自己負担額
¥1,500	1割 ¥150
	2割 ¥300
	3割 ¥450

アルミ松葉杖

非課税

サイズが2種類あります。

サイズ2種類

松永製作所
CMS-80S/TAIS:00066-000217:
96.5~111.5cm(7段階)
重量:940g/耐荷重:150kg

CMS-80M/TAIS:00066-000218:
107.5~137.5cm(13段階)
重量:960g/耐荷重:150kg

2本1組

月額レンタル料	自己負担額
¥1,000	1割 ¥100
	2割 ¥200
	3割 ¥300

歩行補助つえ

歩行器

カタログ掲載は一部商品です。
お探しの商品がありましたら
お問い合わせください！

スリムフレームウォーカー固定型/ミニフレームウォーカー固定型 非課税

全幅49cmのスリムタイプです。

全幅42cmの超コンパクト歩行器です。



キャスターモデル

WFS-4968-5/TAIS:00855-Z00002:
5インチ回転キャスタータイプ
幅54×奥行52.5×高さ82~94.5cm
重量:3.65kg



WFS-4968-3K/TAIS:00855-Z00004:
3インチ回転キャスタータイプ
幅54×奥行51×高さ77~89.5cm
重量:3.25kg



WFS-4968-3K/TAIS:00855-Z00006:
3インチ固定キャスタータイプ
幅54×奥行51×高さ77~89.5cm
重量:3.05kg

WFS-4968/TAIS:00855-000002:
幅49×奥行45×高さ68.5~81cm
重量:2.55kg/耐荷重:100kg

月額レンタル料	自己負担額
¥2,000	1割 ¥200
	2割 ¥400
	3割 ¥600



キャスターモデル

WFM-4262-5/TAIS:00855-000008:
5インチ回転キャスタータイプ
幅47×奥行41×高さ76~88.5cm
重量:3.5kg



WFM-4262-3S/TAIS:00855-000010:
3インチ回転キャスタータイプ
幅47×奥行40.5×高さ71~83.5cm
重量:3.1kg



WFM-4262-3K/TAIS:00855-000012:
3インチ固定キャスタータイプ
幅47×奥行40.5×高さ71~83.5cm
重量:2.9kg

WFM-4262/TAIS:00855-000003:
幅42×奥行35×高さ62.5~75cm
重量:2.4kg/耐荷重:100kg

月額レンタル料	自己負担額
¥2,000	1割 ¥200
	2割 ¥400
	3割 ¥600

シンエンス

MgウォーカーⅢ型 非課税

マグネシウム合金製で超軽量です。

サイズ2種類



S/TAIS:01105-000014:
幅53.5×奥行44
×高さ63~74cm(1cm単位)
重量:1.45kg
耐荷重:約190kg

田辺プレス



M/TAIS:01105-000015:
幅56×奥行44×
高さ74.5~85.5cm
(1cm単位)
重量:1.55kg
耐荷重:約190kg

月額レンタル料	自己負担額
¥2,500	1割 ¥250
	2割 ¥500
	3割 ¥750

Avance(アヴァンス)

新しいスタイルの室内用ピックアップ歩行器



固定タイプM/L



PA型
(直進固定キャスター)



PB型
(360°自在キャスター付)

固定
アヴァンスM KZ-327100/TAIS:00170-001736:
全幅49.5~50.5×奥行36~36.9
×高さ70~82.7cm(6段階)/重量:2.5kg
アヴァンスL KZ-327200/TAIS:00170-001739:
全幅55.5~56.5×奥行41~41.9
×高さ79.5~92.2cm(6段階)/重量:2.7kg

PBセット
アヴァンスM-PB KZ-327120/TAIS:00170-001738:
全幅49.5~50.5×奥行36~36.9
×高さ77.2~89.9cm(6段階)/重量:3.4kg
アヴァンスL-PB KZ-327220/TAIS:00170-001741:
全幅55.5~56.5×奥行41~41.9
×高さ86.7~99.4cm(6段階)/重量:3.6kg



PD型
(360°自在キャスター+ソリ脚付)

PAセット
アヴァンスM-PA KZ-327110/TAIS:00170-001737:
全幅49.5~50.5×奥行36~36.9
×高さ75.3~88cm(6段階)/重量:2.8kg
アヴァンスL-PA KZ-327210/TAIS:00170-001740:
全幅55.5~56.5×奥行41~41.9
×高さ84.8~97.5cm(6段階)/重量:3.0kg

PDセット
アヴァンスM-PD KZ-327130/TAIS:00170-001770:
全幅49.5~50.5×奥行41.5~42.4
×高さ77.1~89.8cm(6段階)/重量:3.2kg
アヴァンスL-PD KZ-327230/TAIS:00170-001771:
全幅55.5~56.5×奥行46.5~47.4
×高さ86.5~99.2cm(6段階)/重量:3.4kg

月額レンタル料	自己負担額
¥2,500	1割 ¥250
	2割 ¥500
	3割 ¥750

月額レンタル料	自己負担額
¥2,480	1割 ¥248
	2割 ¥496
	3割 ¥744

月額レンタル料	自己負担額
¥2,500	1割 ¥250
	2割 ¥500
	3割 ¥750

歩行器

セーフティーアームUX

前腕部を乗せて
安定した歩行をサポート



セーフティーアーム® UXタイプウォーカー(品番:SAUX)
TAIS:00465-000067:
【使用時サイズ】幅60×奥行57×高さ84~94cm(5段階調節)
【収納時サイズ】幅61×奥行25×高さ91cm/重量:5.8kg
【使用者身長目安】135~160cm
セーフティーアーム® UXタイプウォーカーハイ(品番:SAUXH)
TAIS:00465-000109:
【使用時サイズ】幅60×奥行60×高さ96~106cm(5段階調節)
【収納時サイズ】幅59×奥行26×高さ102cm/6.5kg
【使用者身長目安】160~180cm

月額レンタル料	自己負担額
¥3,000	1割 ¥300
	2割 ¥600
	3割 ¥900

アルコー

コンパクトな折りたたみ歩行車。

室内用

ウイット-T



1S



SKニ

ウイット-T/TAIS:00125-000105:
幅51.5×奥行57×
高さ87.5~107.5cm
キャスター径:10cm
重量:13kg
耐荷重:80kg

月額レンタル料	自己負担額
¥3,500	1割 ¥350
	2割 ¥700
	3割 ¥1,050

SKニ/TAIS:00125-000087:
幅50×奥行51.5×
高さ75~102cm
キャスター径:10cm
重量:11.8kg
耐荷重:80kg

月額レンタル料	自己負担額
¥4,000	1割 ¥400
	2割 ¥800
	3割 ¥1,200

星光医療器製作所

歩行器

カタログ掲載は一部商品です。
お探しの商品がありましたら
お問い合わせください！

レッツゴー/レッツゴーミニ

ちょっとしたものを運ぶのに便利なトレイ付き。



レッツゴー

レッツゴーミニ

竹虎



※バスケットは標準装備
です。

レッツゴー(117500/TAIS:00110-000098):
幅54×奥行60×高さ84~91.5cm(2.5cm-4段階)
トレイサイズ:42×35cm
キャスター径:15cm
重量:7.0kg/耐荷重:80kg

レッツゴーミニ(117502/TAIS:00110-000106):
幅50.5×奥行57×高さ74~81.5cm(4段階)
トレイサイズ:42×35cm
キャスター径:15cm/重量:6.2kg/耐荷重:80kg
かごの最大積載量:バスケット3kg+トレイ5kg

月額レンタル料	自己負担額
¥3,000	1割 ¥300
	2割 ¥600
	3割 ¥900

室内用

ティコプリトルホーム

コンパクトで小回りが利くので、狭い部屋でも
楽にお使いいただけます。



幸和製作所

WAW05/TAIS:00030-000166:
幅47×奥行58×高さ64~91cm(10段階)
キャスター径:15cm
重量:5.5kg
かごの最大積載量:かご3kg+トレイ2kg
耐荷重:75kg

月額レンタル料	自己負担額
¥3,500	1割 ¥350
	2割 ¥700
	3割 ¥1,050

室内用

くらしサポート歩行車スーディ<室内用>カジサポ

室内での移動や生活動作をサポート!
JIS安全基準をふまえた安心設計!



パナソニック



折りたたみ時
幅51×奥行39×
高さ77~94cm

PN-L70201/TAIS:00980-000441:
幅51×奥行39×高さ72.5~90cm(8段階)
重量:5.7kg

月額レンタル料	自己負担額
¥3,400	1割 ¥340
	2割 ¥680
	3割 ¥1,020

室内用

ヴェーレ

4輪全てが360°回転でスムーズ移動



株式会社リッチェル

TAIS:00426-000146:
幅61×奥行58×高さ81~91.5cm
(折りたたみ:幅60×奥行34.5×高さ84cm)
バスケット容量:12.5L
積載重量:バスケット3kg/トレイ5kg
最大使用者重量:80kg

月額レンタル料	自己負担額
¥3,420	1割 ¥342
	2割 ¥684
	3割 ¥1,026

歩行器

リトルターンZ / リトルターンZT

コンパクトで小回りが利きやすい前腕支持タイプの歩行器です!
立ち上がり補助グリップ機能で立ち上がりも安定して行えます!



リトルターンZ

リトルターンZT



折りたたみ幅
39cm

アロン化成

リトルターンZ
532-308/TAIS:00221-000624:
幅51×奥行62.5×高さ82.5~102.5cm
重量:9.5kg

リトルターンZT
532-309/TAIS:00221-000625:
幅51×奥行62.5×高さ82.5~102.5cm
重量:10.5kg

月額レンタル料	自己負担額	月額レンタル料	自己負担額
¥4,400	1割 ¥440	¥4,600	1割 ¥460
	2割 ¥880		2割 ¥920
	3割 ¥1,320		3割 ¥1,380

スワリナ

狭小スペースでも使用できる室内用歩行



幸和製作所

WAW30/TAIS:00030-000240:
幅48×奥行64.5×高さ77~105cm
重量:7.9kg
最大積載荷重:5kg
最大使用者体重:75kg

月額レンタル料	自己負担額
¥4,000	1割 ¥400
	2割 ¥800
	3割 ¥1,200

室内用

歩行器

カタログ掲載は一部商品です。
お探しの商品がありましたら
お問い合わせください！

アイルウォークα/アイルウォークLight

座面ご利用時や折りたたみ時に自動でブレーキが作用します。転倒リスクを軽減する軽くてスリムな歩行器。
※ハンドブレーキの作動も必ず行って下さい。



アイルウォークα



シシュホホワイト

アイルウォークLight

アイルリンク

アイルウォークα/TAIS:01446-000001:
幅51.5×奥行62×高さ79.5~88.5cm(4段階)
座面高:43cm/キャスター径:18.5cm
重量:6.4kg/耐荷重:75kg
かごの最大積載量:3kg

アイルウォークLight/TAIS:01446-000004:
使用時:幅48×奥行59×高さ77~86cm
収納時:幅48×奥行30×高さ84cm
バッグ:幅26×奥行14×高さ27cm
座面:幅31×奥行26×高さ45cm
重量:5.1kg/耐荷重:75.0kg

月額レンタル料	自己負担額	月額レンタル料	自己負担額
¥3,000	1割 ¥300	¥3,000	1割 ¥300
	2割 ¥600		2割 ¥600
	3割 ¥900		3割 ¥900

ティコブトルスリム

軽量で持ち運びやすく、扱いやすい歩行車です。



杖立てセット (WAP01-GY)も
ございます

WAW04/TAIS:00030-000163:
幅47×奥行58×高さ64~91cm(10段階)
座面高:48cm
キャスター径:15cm
重量:4.5kg
かごの最大積載量:4kg
耐荷重:75kg

月額レンタル料	自己負担額	月額レンタル料	自己負担額
¥3,000	1割 ¥300	¥3,000	1割 ¥300
	2割 ¥600		2割 ¥600
	3割 ¥900		3割 ¥900

幸和製作所

ヘルシーワンレジュール

コンパクト、軽量、小さく折りたためます。



TAIS:00063-000039:
幅53×奥行52×高さ75.5-78.5-81.5-84.5
重量:3.95kg
積載重量:バッグ/2kgまで、メッシュかご/5kgまで

月額レンタル料	自己負担額	月額レンタル料	自己負担額
¥3,280	1割 ¥328	¥3,280	1割 ¥328
	2割 ¥656		2割 ¥656
	3割 ¥984		3割 ¥984

ウィズワン

コンテ

支持基底面が広く安定性が高い設計。



パラマウントベッド

KZ-325001/TAIS:00170-001661:
幅59×奥行59×高さ82.5~93.5cm
重量:4.6kg
最大使用者体重:75kg

月額レンタル料	自己負担額	月額レンタル料	自己負担額
¥3,000	1割 ¥300	¥3,000	1割 ¥300
	2割 ¥600		2割 ¥600
	3割 ¥900		3割 ¥900

スリムフィット

コンパクト、軽量の2wayハンドル構造



スタンダードタイプ/ラージタイプ

月額レンタル料	自己負担額	月額レンタル料	自己負担額
¥3,000	1割 ¥300	¥3,000	1割 ¥300
	2割 ¥600		2割 ¥600
	3割 ¥900		3割 ¥900

スリムフィット座面付スタンダード

月額レンタル料	自己負担額	月額レンタル料	自己負担額
¥3,700	1割 ¥370	¥3,700	1割 ¥370
	2割 ¥740		2割 ¥740
	3割 ¥1,110		3割 ¥1,110

スリムフィット座面付ラージ

月額レンタル料	自己負担額	月額レンタル料	自己負担額
¥3,900	1割 ¥390	¥3,900	1割 ¥390
	2割 ¥780		2割 ¥780
	3割 ¥1,170		3割 ¥1,170

ユーバ産業

セーフティーアームウォーカー Vタイプ

非課税

セーフティーアームシリーズの、ハンドルブレーキタイプの歩行器。

室内用



SAV/TAIS:00465-000055:
幅63~63.5×奥行53~55×高さ75~85cm
(2.5cm単位・5段階)
座面高:48cm
キャスター径:前輪7インチ・後輪5インチ
重量:4.9kg/耐荷重:100kg

月額レンタル料	自己負担額	月額レンタル料	自己負担額
¥2,000	1割 ¥200	¥2,000	1割 ¥200
	2割 ¥400		2割 ¥400
	3割 ¥600		3割 ¥600

イーストアイ

歩行器

カタログ掲載は一部商品です。
お探しの商品がありましたら
お問い合わせください！

ティコプリトルワゴン/ティコプリトルワゴンミニ

カゴのせ大容量のワゴンタイプ歩行車。



WAW07/TAIS:00030-000171:
幅49.5×奥行60×高さ67~91cm
座面高:48cm/キャスター径:15cm
重量:約7kg
かごの最大積載量:8kg/耐荷重:75kg
WAW21/TAIS:00030-000190:
幅45×奥行59.5×高さ67~91cm(9段階)
折りたたみ時奥行:41.5cm/キャスター径:13cm
重量:約4.9kg
かごの最大積載量:6kg/耐荷重:75kg

月額レンタル料	自己負担額
¥3,600	1割 ¥360
	2割 ¥720
	3割 ¥1,080

幸和製作所

リトルターンIIKM

買い物カゴが載せられるコンパクト歩行車。



アロン化成
TAIS:00221-000714:
全高74~96.5(10段階)×奥行65×幅50cm
カゴ受け奥行41.5cm/座面高さ47cm
●●●36cm/座面幅37.5cm

月額レンタル料	自己負担額
¥4,000	1割 ¥400
	2割 ¥800
	3割 ¥1,200

くらしサポート歩行車スーディ〈買物用〉カウサポ/カウサポスリム

室内での移動や生活動作をサポート。散歩からショッピングまで
地域での暮らしを広げる。



パナソニック

カウサポスリム
PN-L70102/TAIS:00980-000502:
全高70~82.5×幅48cm
カゴ底面外寸:約27×45cm
重量:約6.3kg

月額レンタル料	自己負担額
¥4,000	1割 ¥400
	2割 ¥800
	3割 ¥1,200

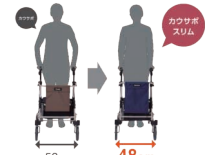

小柄な方が膝を縮めてハンドルを
もてるので
道路のかたつきや傾斜などでも
より操作しやすくなりました!



底面は横長で容量約16ℓ 22本+500ml1本のペットボトルが置ける底面幅 ハンドル部分にフックを新たに搭載!



円背の方向けに座面にも置ける
ようになりました。
カゴ位置は2タイプから選べます!

PN-L70101/TAIS:00980-000440:
全体寸法:全高70~90×奥行64×幅52cm
おたため寸法:全高81~98×奥行44.5×幅52cm
グリップ高さ:70~90cm
座面寸法:奥行25×幅34cm
最大使用者体重:100kg

月額レンタル料	自己負担額
¥4,000	1割 ¥400
	2割 ¥800
	3割 ¥1,200

シンフォニーシリーズ(スリムBOX、バスケット、ラクーン)

買い物に便利な歩行車です。

島製作所 椅子有

スリムボックス



参考資料
360°/60°/0°

TAIS:00576-000058:
使用時サイズ:約H79~88×W47.5×D59cm
収納時サイズ:約H71×W47.5×D40.5cm
ハンドル高:約78.5~87.5cm
高さ調節:4段階(ピッチサイズ 約3cm)
座面高:約50cm/座面サイズ:約W28×D30cm
バッグ載荷重:10kg
バッグサイズ:約H18×W27×D28cm(外寸)
重量:約6kg/最大使用者体重:75kg

バスケット



TAIS:00576-000046:
使用時サイズ:約H81~92.5×W51×D66cm
収納時サイズ:約H87×W51×D41cm
ハンドル高:約78.5~90.5cm
高さ調節:5段階(ピッチサイズ 約3cm)
座面高:(座面)約47cm/(フタ)約49cm
座面サイズ:(座面)約W31×D27cm/(フタ)約W32×D30cm
バスケット載荷重:10kg
バスケットサイズ:約H25.5×W29.5×D28.5cm(バッグ含む内寸)
最大使用者体重:75kg

シンフォニーラクーン



参考資料
360°/120°/0°

TAIS:00576-000040:
使用時サイズ:約H85~94×W55×D69cm
収納時サイズ:約H77×W55×D48cm
ハンドル高:約84~93cm
高さ調節:4段階(ピッチサイズ 約3cm)
座面高:約43cm/座面サイズ:約W32×D22cm
バッグ載荷重:10kg
バッグサイズ:約H19×W30×D31cm(外寸)
重量:約7kg/最大使用者体重:75kg

月額レンタル料	自己負担額
¥3,000	1割 ¥300
	2割 ¥600
	3割 ¥900

歩行器

カタログ掲載は一部商品です。
お探しの商品がありましたら
お問い合わせください！

ジェミノ

大きな車輪で安定性・搬送性バツグン！



幅47×奥行60cm
高さ:L78~100cm/M69~88cm
重量:L7.5kg/M7.3kg
座面高:L62cm/M55cm
パラマウントベッド

サイズ2種類

L(KZ-325200/
TAIS:00170-001646)

月額レンタル料
¥4,000

自己負担額

1割 ¥400

2割 ¥800

3割 ¥1,200

M(KZ-325100/
TAIS:00170-001643)
抑速ブレーキ付

月額レンタル料
¥5,820

自己負担額

1割 ¥582

2割 ¥1,164

3割 ¥1,746

ライヒ

カーボン素材で走行性バツグン！
ハンドルはコルク素材



ハイタイプ
KZ-329100/TAIS:00170-001753:
全幅62×全長66cm
ハンドル高さ:81~103cm(9段階調整)
座面高:62cm
重量:5.8kg / 折りたたみ幅:22cm
最大使用者体重:150kg
ロータイプ
KZ-329200/TAIS:00170-001754:
全幅62×全長66cm
ハンドル高さ:76~88cm(5段階調整)
座面高:54cm
重量:5.8kg / 折りたたみ幅:22cm
最大使用者体重:150kg

月額レンタル料

¥5,600

自己負担額

1割 ¥560

2割 ¥1,120

3割 ¥1,680

パラマウントベッド

ウォーキー

非課税

コンパクトな歩行車。

折りたたみ
自立



アートレオパート
TAIS:00245-000249

フラワー
TAIS:00245-000253

ウォーキー-S:幅55×奥行63.5×高さ66~81cm(無段階)
折りたたみ時奥行:41cm / 座面高49cm / 重量:7kg / 耐荷重:135kg
ウォーキー-M:幅61.5×奥行65.5×高さ70.5~90.5cm(無段階)
折りたたみ時奥行:44cm / 座面高:52cm / 重量:7.2kg / 耐荷重:135kg
キャスター径:20cm
かごの最大積載量:S 7kg M 10kg
ラックヘルスケア

サイズ2種類

アートレオパート

月額レンタル料
¥5,300

自己負担額

1割 ¥530

2割 ¥1,060

3割 ¥1,590

フラワー

月額レンタル料
¥5,620

自己負担額

1割 ¥562

2割 ¥1,124

3割 ¥1,686

ジスタ

駐車ブレーキ操作が不要な歩行車。

NEW



WAW33/TAIS:00030-000241:
幅48×奥行60×高さ71.5~92.5cm
重量:5.9kg

月額レンタル料

¥4,500

自己負担額

1割 ¥450

2割 ¥900

3割 ¥1,350

幸和製作所

リトルターン ハイタイプ/ツール103/リトルターン 抑速付

狭い空間でも扱いやすい小回りの良い本体設計。

急加速時に抑速ブレーキが作動して
転倒を防止します。



532-315

532-315/TAIS:00221-000456:
幅48×奥行65×高さ74~86cm
(2.4cm間隔・6段階調整)
座面高:47cm / キャスター径:20cm
重量:6kg / 耐荷重:100kg
かごの最大積載量:6kg未満

532-327/TAIS:00221-000549:
幅54×奥行65×高さ88.5~103.5cm
(2.5cm・7段階)
座面高:53cm / キャスター径:20cm
重量:約7.1kg / 耐荷重:100kg
かごの最大積載量:6kg未満

532-327

月額レンタル料

¥3,220

自己負担額

1割 ¥322

2割 ¥644

3割 ¥966

アロン化成



リトルターン 抑速付

リトルターン 抑速付/TAIS:00221-000548:
幅50×奥行65×高さ74~86cm(6段階)
座面高:43cm
キャスター径:20cm
耐荷重:100kg
かごの最大積載量:6kg未満
重量:8.5kg

月額レンタル料

¥4,000

自己負担額

1割 ¥400

2割 ¥800

3割 ¥1,200

歩行器

カタログ掲載は一部商品です。
お探しの商品がありましたら
お問い合わせください！

シトレア/シトレアR

非課税

軽量・コンパクトな前腕支持歩行車。



幸和製作所

WAW23/TAIS:00030-000226:
幅48×奥行64.5×高さ84~112cm(10段階)
座面高:48cm
キャスター径:前輪20cm 後輪15cm
重量:7.9kg/耐荷量:75kg
かごの最大積載重:5kg

WAW25/TAIS:00030-000231:
幅48×奥行64.5×高さ84~112cm(10段階)
折りたたみ時奥行:40cm
キャスター径:前輪20cm 後輪15cm
重量:8.8kg/耐荷量:75kg
かごの最大積載重:5kg
抑速機能付

月額レンタル料	自己負担額
¥4,180	1割 ¥418
	2割 ¥836
	3割 ¥1,254

月額レンタル料	自己負担額
¥5,240	1割 ¥524
	2割 ¥1,048
	3割 ¥1,572

RT3

電動アシストで坂道でも安心・快適な歩行。



RT.ワークス

RT3-01RD/TAIS:01560-000005:
幅57×奥行65(カゴ先端)×高さ75~94cm
折りたたみ時:幅26×奥行65×高さ75~94cm
座面高:52cm(中央)
ハンドル高さ調節:7段階
重量:約10kg
電源:リチウムイオンバッテリー(専用充電器付属)
動作時間:連続動作4時間
(※上り/平坦/下りの標準歩行パターンにて歩行時)
充電時間:約3時間
実用登坂性能:縦断勾配12%(傾斜7度)
横断勾配5%(傾斜3度)
積載重量:5kg
使用者体重:最大100kg
防水機能:防雨型(IPX3規格準拠)

月額レンタル料	自己負担額
¥8,000	1割 ¥800
	2割 ¥1,600
	3割 ¥2,400

ティコブリトルボンベ

酸素療法したまま外出できる歩行車。



幸和製作所

WAW06/TAIS:00030-000165:
幅52×奥行64×高さ74~92cm(7段階)
座面高:50cm/キャスター径:15cm
重量:5.6kg/最大使用者体重:75kg
かごの最大積載量:5kg
ボンベサイズ:φ105×h460mm以下

月額レンタル料	自己負担額
¥4,620	1割 ¥462
	2割 ¥924
	3割 ¥1,386

ネオノッポ

車いす利用も可能な歩行車。



カナヤマ マシナリー

TAIS:00925-000018:
幅65×奥行90×高さ78~93cm/重量11kg

月額レンタル料	自己負担額
¥4,000	1割 ¥400
	2割 ¥800
	3割 ¥1,200

手すり

カタログ掲載は一部商品です。
お探しの商品がありましたら
お問い合わせください！

たよレール

いす等の端座位からの立ち上がりに。 布団、ベッドでの起き上がりに。

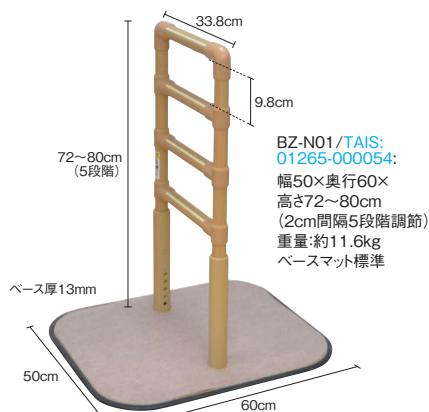

BZ-N01/TAIS:
01265-000054:
幅50×奥行60×
高さ72~80cm
(2cm間隔5段階調節)
重量:約11.6kg
ベースマット標準

月額レンタル料	自己負担額
¥2,000	1割 ¥200
	2割 ¥400
	3割 ¥600



BZ-N02/TAIS:
01265-000055:
幅50×奥行90×
高さ72~80cm
(2cm間隔5段階調節)
重量:約15.5kg
ベースマット標準

月額レンタル料	自己負担額
¥2,000	1割 ¥200
	2割 ¥400
	3割 ¥600

たよレールアップ

先端は幅65mmでしっかり握って立ち上がり動作が行えます。

TAIS:01265-000175



対応たよレール:
BZ-N01/N02/N03/N04
●オプション品の【たよレールアームN】を使用し、ベッドフレームに密着させて設置してください。

【たよレールアームN/
TAIS:01265-000131】



たよレールアップ

月額レンタル料	自己負担額
¥500	1割 ¥50
	2割 ¥100
	3割 ¥150

たよレールアームN

月額レンタル料	自己負担額
¥500	1割 ¥50
	2割 ¥100
	3割 ¥150

マツ六

ルーツ

部屋での歩行を支援する床置き型手すり。



ベッドからの離床や立位保持を支援する床置き型手すり。

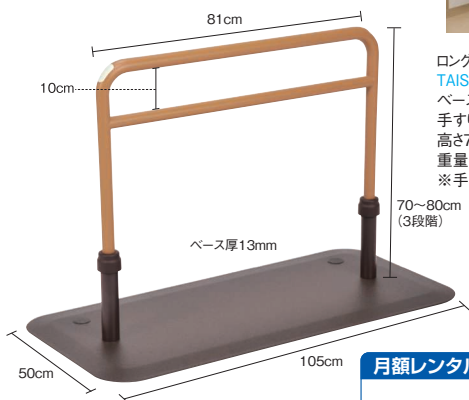

ロングタイプ(MNTPLGBR/
TAIS:00054-000133):
ベースフレーム:幅50×長さ105cm
手すり部:幅81×
高さ70/75/80cm(3段階調節)
重量:17.1kg
※手すりは端にも付けられます。

月額レンタル料	自己負担額
¥2,960	1割 ¥296
	2割 ¥592
	3割 ¥888



コーナータイプ(MNTPCBRB/
TAIS:00054-000132):
ベースフレーム:幅50×長さ105cm
手すり部:幅34×奥行31×
高さ70/75/80cm(3段階調節)
重量:20.4kg

月額レンタル料	自己負担額
¥3,000	1割 ¥300
	2割 ¥600
	3割 ¥900

モルデン

サムリング 両手すり

インテリアになじむ、おしゃれなデザインです



TAIS:00055-000313:

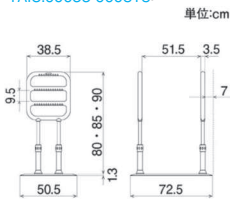

重量:22kg

月額レンタル料	自己負担額
¥5,000	1割 ¥500
	2割 ¥1,000
	3割 ¥1,500

矢崎化工

スタンパー カンタ・チョコ

「立ち上がり」「座り込み」という2つの日常動作がスムーズになる補助手すりです。

ライズ

カンタ(大)



チョコ(小)



カンタ/TAIS:01044-000061(大):
幅57×奥行35×高さ41.8cm
重量:約1.9kg/耐荷重:120kg

チョコ/TAIS:01044-000063(小):
幅42.5×奥行23×高さ28cm
重量:約1.1kg/耐荷重:120kg

月額レンタル料	自己負担額
¥1,460	1割 ¥146
	2割 ¥292
	3割 ¥438

月額レンタル料	自己負担額
¥1,000	1割 ¥100
	2割 ¥200
	3割 ¥300

手すり

カタログ掲載は一部商品です。
お探しの商品がありましたら
お問い合わせください！

ふくよく 床置き式手すり 水回りにもってこい

水回りに強い床置き式手すりです。

浴室

サイズ2種類



FKB-12-60-I/TAIS:01255-000013:

ベースプレート:幅50×長さ60cm
手すり部:幅30×
高さ70/75/80cm(3段階調節)
重量:13.8kg

FKB-12-90-I/TAIS:01255-000014:

ベースプレート:幅50×長さ90×ベース厚1cm
手すり部:幅30×
高さ70/75/80cm(3段階調節)
重量:18.5kg

月額レンタル料	自己負担額
¥6,000	1割 ¥600
	2割 ¥1,200
	3割 ¥1,800

サテライト

自在手すりツインディ 水廻り用

水廻りの狭い空間でも動作の邪魔にならない
省スペース1本支柱。

浴室



幅58×奥行58cm
手すり幅:56cm/手すり高さ:70~80cm(6段階)
重量:17kg

パナソニックエイジフリー

PN-L80701
プロテクター付き/TAIS:
00980-000364

月額レンタル料	月額レンタル料
¥6,000	¥6,500

自己負担額	自己負担額
1割 ¥600	1割 ¥650
2割 ¥1,200	2割 ¥1,300
3割 ¥1,800	3割 ¥1,950

スムーディ (屋内用)

月額レンタル料	自己負担額
¥3,000	1割 ¥300
	2割 ¥600
	3割 ¥900



スタンディ

スムーディ(屋内用)に連結できる仕様もあります。

PN-L80401/TAIS:00980-000315:

重量:22.5kg
最大使用者体重:100kg

パナソニックエイジフリー

月額レンタル料	自己負担額
¥3,480	1割 ¥348
	2割 ¥696
	3割 ¥1,044



〈セット品番〉

1 1010タイプ D+F

TAIS:00367-000255

月額レンタル料	自己負担額
¥4,960	1割 ¥496
	2割 ¥992
	3割 ¥1,488



2 1320タイプ D+E

TAIS:00367-000256

月額レンタル料	自己負担額
¥5,960	1割 ¥596
	2割 ¥1,192
	3割 ¥1,788



3 1730タイプ A+F

TAIS:00367-000257

月額レンタル料	自己負担額
¥7,500	1割 ¥750
	2割 ¥1,500
	3割 ¥2,250



4 2040タイプ A+E

TAIS:00367-000258

月額レンタル料	自己負担額
¥7,780	1割 ¥778
	2割 ¥1,556
	3割 ¥2,334



5 2230タイプ D+F+H

TAIS:00367-000259

月額レンタル料	自己負担額
¥9,460	1割 ¥946
	2割 ¥1,892
	3割 ¥2,838

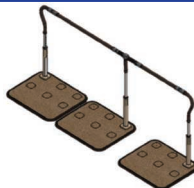

6 2540タイプ D+E+H

TAIS:00367-000260

月額レンタル料	自己負担額
¥10,460	1割 ¥1,046
	2割 ¥2,092
	3割 ¥3,138

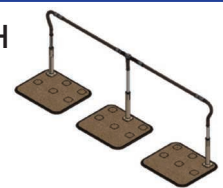

7 2950タイプ A+F+H

TAIS:00367-000261

月額レンタル料	自己負担額
¥12,000	1割 ¥1,200
	2割 ¥2,400
	3割 ¥3,600



8 4480タイプ A+E+H+H

TAIS:00367-000262

月額レンタル料	自己負担額
¥17,500	1割 ¥1,750
	2割 ¥3,500
	3割 ¥5,250



〈パーツリスト〉

標準ベースと支柱2本のセット			ミドルベースと端支柱のセット			回転連結支柱のセット		
A	B	C	D	E	F	G	H	I
XPN-L80803	XPN-L80804	XPN-L80805	XPN-L80806	XPN-L80808	XPN-L80809	XPN-L80807	XPN-L80810	XPN-L80811
TAIS:00980-000374	TAIS:00980-000375	TAIS:00980-000376	TAIS:00980-000377	TAIS:00980-000378	TAIS:00980-000379	TAIS:00980-000380	TAIS:00980-000381	TAIS:00980-000382
¥4,450	¥5,400	¥5,410	¥1,960	¥3,720	¥3,000	¥3,720	¥4,410	¥4,480

手すり

バディーI ノーマルタイプ/Lタイプ

立ち座り動作をサポート。 <設置場所に合わせて選べる4種類の天井ストッパー>



ノーマルタイプ
210
320cm
Lタイプ
160
220cm

十字型ストッパー (基本) 	天井の梁をしっかり保持するため安定感抜群のストッパーです。天井の設置場所での制限がない場合にはこちらをお使いいただくようお願いいたします。	梁(間隔:タテ45.5×ヨコ45.5cm) 70cm 11cm 70cm 照明 T字にもできます 25cm 16cm 壁
I型ストッパー 	十字型ストッパーでは設置が難しい、壁際に寄せて設置する場合のストッパーです。必ず梁のある場所に設置してください。	
丸型ストッパー 	十字型ストッパーやI型ストッパーでは設置が難しい、天井の隅(角)に寄せて設置する場合のストッパーです。	
小型丸型ストッパー 	トイレなどの狭い天井の隅(角)に寄せて設置できます。	

	ストッパー	品番	対応天井高さ	収納サイズ	手すり部直径	重量
ノーマルタイプ	十字型	MNTCM/TAIS:00054-000054	210~320cm	200cm	3.65cm	7.5kg
	I型	MNTCMIS/TAIS:00054-000054				7.1kg
	丸型	MNTCMRCS/TAIS:00054-000054				6.8kg
	小型丸型	MNTCMSRCS/TAIS:00054-000054				6.4kg
Lタイプ	十字型	MNTCML/TAIS:00054-000054	160~220cm	150cm	3.65cm	6.5kg
	I型	MNTCMISL/TAIS:00054-000054				6.1kg
	丸型	MNTCMRCSL/TAIS:00054-000054				5.8kg
	小型丸型	MNTCMSRCSL/TAIS:00054-000054				5.2kg

丸型/小型丸型		十字型/I型	
月額レンタル料	自己負担額	月額レンタル料	自己負担額
¥3,500	1割 ¥350	¥3,000	1割 ¥300
	2割 ¥700		2割 ¥600
	3割 ¥1,050		3割 ¥900

サイドバー

立ち座りや寝返り動作をサポート。



MNTCM01LB/TAIS:00054-000055
幅26×高さ19.5cm/重量:0.65kg

月額レンタル料	自己負担額
¥1,000	1割 ¥100
	2割 ¥200
	3割 ¥300

モルテン

丸型サイドバー

手のひらや肘で身体を支えての立ち座りをサポート。



MNTCM05/TAIS:00054-000064
アームレストサイズ:
幅15×長さ28cm/重量:1.5kg

※丸型ストッパー付属になります。

月額レンタル料	自己負担額
¥1,000	1割 ¥100
	2割 ¥200
	3割 ¥300

モルテン

丸型ストッパー

滑りやすい床に。MNTCM04BE/TAIS:00054-000061:
直径25cm/重量:0.7kg
ナイロン樹脂



1枚単位

月額レンタル料	自己負担額
¥500	1割 ¥50
	2割 ¥100
	3割 ¥150

モルテン

クロスバー取付ブラケット

クロスバーで連結するためのブラケット。



MNTCM03TB/
TAIS:00054-000228:
幅5.5×高さ12×長さ13.5cm
重量:0.2kg

※ルーツ同士の連結も可能です

月額レンタル料	自己負担額
¥0	

モルテン

L型サイドバー 45

玄関での立ち座りをサポート。



※必ずバディーI下部に丸型ストッパーを併用してください。(L型には標準で1枚付属)

月額レンタル料	自己負担額
¥1,500	1割 ¥150
	2割 ¥300
	3割 ¥450

モルテン

L型サイドバー 90

玄関での立ち座りをサポート。



※必ずバディーI下部に丸型ストッパーを併用してください。(L型には標準で1枚付属)

月額レンタル料	自己負担額
¥1,500	1割 ¥150
	2割 ¥300
	3割 ¥450

モルテン

クロスバー 90/120(固定式)

廊下や室内の必要な空間に
手すりを設置できます。

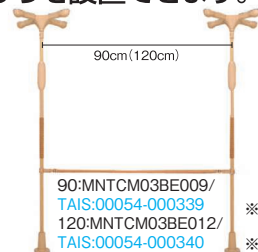

月額レンタル料	自己負担額
¥1,000	1割 ¥100
	2割 ¥200
	3割 ¥300

モルテン

クロスバー 90/120(跳ね上げ式)

廊下や室内の必要な空間に
手すりを設置できます。

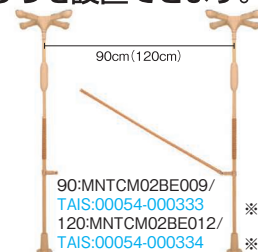

月額レンタル料	自己負担額
¥1,000	1割 ¥100
	2割 ¥200
	3割 ¥300

モルテン

手すり

カタログ掲載は一部商品です。
お探しの商品がありましたら
お問い合わせください！

ベスポジe 基本セット

様々なオプションと組み合わせることで、ご利用者様に合った手すりをご提案します。



和天井設置イメージ

1. より安全に、より安心に

- 従来品より天井圧を30%カット。
天井への負担軽減。
- 天井圧の過不足の視認性がUP。
(警告窓機構搭載)

2. 様々な視点から考えた扱いやすさ

- ロックレバーが低くなり操作性がUP。
- 固定ネジを排除し、工具レスで設置可能。

丸型ベース
BPE-100-11/TAIS:00254-000052:
高さ(有効取付範囲)
190~270cm(最小寸法189cm)
重量:4.3kg

T型ベース
BPE-100-10/TAIS:00254-000051:
高さ(有効取付範囲)
190~270cm(最小寸法189cm)
奥行20cm/重量:4.9kg

月額レンタル料	自己負担額
¥3,000	1割 ¥300
	2割 ¥600
	3割 ¥900

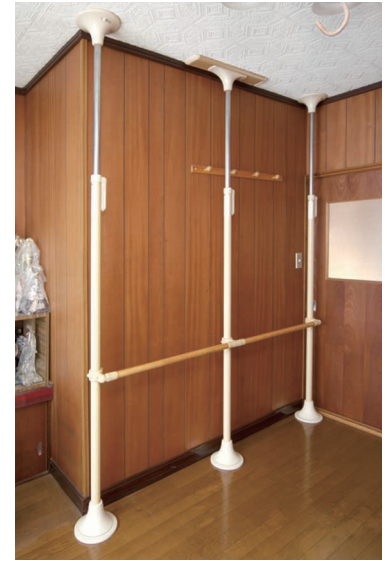

設置例

耐水ベース



BPE-100-90:
直径:20cm
※屋外で使用する時に
必要な部品です。
+780円

ウェーブ型手すり レギュラー/ロング

基本セットに組み合わせることで、立ち上がりや段差昇降などの動作や移動をサポートできます。

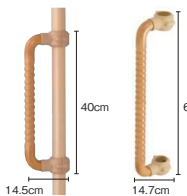

「膝当て手すり」と併用する事で、サポート効果が向上します。

BPE-300-10/
TAIS:00254-000130 (レギュラー)
BPE-300-40/
TAIS:00254-000133 (ロング)

月額レンタル料	自己負担額
¥1,000	1割 ¥100
	2割 ¥200
	3割 ¥300

ホクメイ

グリップアーム-e 5P斜/5P/3P

正面に向かって取り付け、両手で掴んで立ち上がりのサポートに使用します。

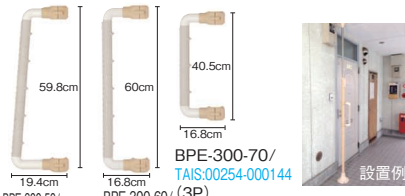

BPE-300-50/
TAIS:00254-000142 (5P斜)
BPE-300-60/
TAIS:00254-000143 (5P)
BPE-300-70/
TAIS:00254-000144 (3P)

月額レンタル料	自己負担額
¥1,000	1割 ¥100
	2割 ¥200
	3割 ¥300

ホクメイ

玄関アーム レギュラー/ショート

玄関かまちなど段差のある所で使用します。



ENT-180-30/
TAIS:00254-000159 (レギュラー)
ENT-180-40/
TAIS:00254-000160 (ショート)

月額レンタル料	自己負担額
¥2,440	1割 ¥244
	2割 ¥488
	3割 ¥732

ホクメイ

ベスポジe 付属手すり4種

立ち上がりの重心移動を誘導。

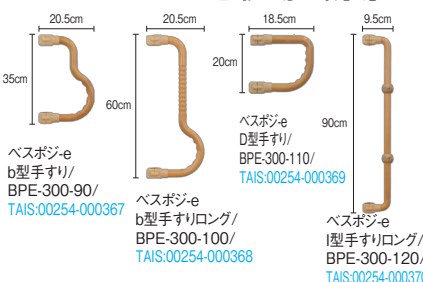

月額レンタル料	自己負担額
¥1,000	1割 ¥100
	2割 ¥200
	3割 ¥300

ホクメイ

膝当て手すり

立ち上がり動作などで膝が崩れるのを抑える手すりです。介助量軽減などのサポートが可能です。

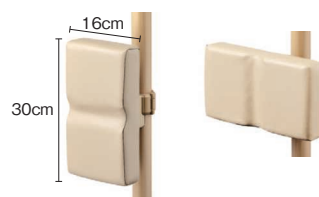

月額レンタル料	自己負担額
¥1,000	1割 ¥100
	2割 ¥200
	3割 ¥300

ホクメイ

肘置き手すり

他の手すりとは違い、握るのではなく押さえるようにして体を支えます。

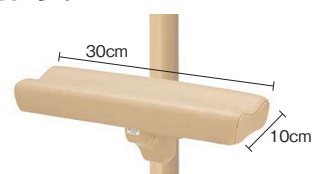

月額レンタル料	自己負担額
¥1,000	1割 ¥100
	2割 ¥200
	3割 ¥300

ホクメイ

手すり

カタログ掲載は一部商品です。
お探しの商品がありましたら
お問い合わせください！

プッシュ手すり

手のひらで押さえ込むことで使用する手すりです。床からの離床などに効果的です。

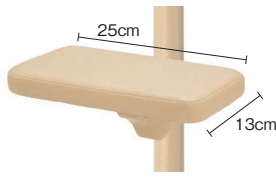

BPE-200-30/TAIS:
00254-000129
ホクメイ

月額レンタル料	自己負担額
¥1,000	1割 ¥100
	2割 ¥200
	3割 ¥300

角型手すり

同一平面上で支持することができ、押さえ込みや引張り動作をサポートすることができます。

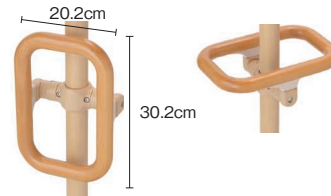

BPE-300-30/TAIS:
00254-000132
ホクメイ

月額レンタル料	自己負担額
¥1,000	1割 ¥100
	2割 ¥200
	3割 ¥300

円型手すり

立ち上がりや方向転換などの動作をサポートします。



BPE-300-20/TAIS:
00254-000131
ホクメイ

月額レンタル料	自己負担額
¥1,000	1割 ¥100
	2割 ¥200
	3割 ¥300

システム木手すり

固定

取り付け場所を選ばないで、部屋の中央も通すことができます。



ベスポジ-eの基本の基本ポールを二本立て、その間を木製の横手すりを設置したセットです。

設置例

SBR-10-060/TAIS:00254-000113
SBR-10-090/TAIS:00254-000062
SBR-10-120/TAIS:00254-000117

月額レンタル料	自己負担額
¥1,000	1割 ¥100
	2割 ¥200
	3割 ¥300

※基本セットは含まれません。

跳ね上げ

中間の木手すりを跳ね上げることができます。



部屋から廊下、押し入れ前等、横棒を通したままに出来ない場合がある時に使用します。

設置例

SBR-70-060/TAIS:00254-000115
SBR-70-090/TAIS:00254-000064
SBR-70-120/TAIS:00254-000119

月額レンタル料	自己負担額
¥1,000	1割 ¥100
	2割 ¥200
	3割 ¥300

※基本セットは含まれません。

取り外し

不要な時に木手すりを取り外しておくことができます。

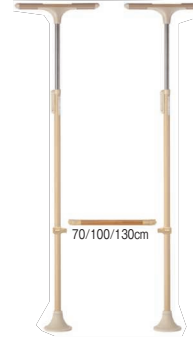

基本セット間を繋ぐ横手すり。押し入れの前や、扉等を通す時等に使用します。

設置例

SBR-80-060/TAIS:00254-000116
SBR-80-090/TAIS:00254-000065
SBR-80-120/TAIS:00254-000120

月額レンタル料	自己負担額
¥1,000	1割 ¥100
	2割 ¥200
	3割 ¥300

※基本セットは含まれません。

曲げ

階段や玄関かまちなど段差のある所に取り付けが可能です。



ブラケットを横方向に取り付けることでベスポジ-eを横方向に曲げることもできます。



設置例

SBR-20-060/TAIS:00254-000114
SBR-20-090/TAIS:00254-000063
SBR-20-120/TAIS:00254-000118

月額レンタル料	自己負担額
¥1,000	1割 ¥100
	2割 ¥200
	3割 ¥300

※基本セットは含まれません。

伸縮 固定

手すりの細かい寸法調整が可能です。

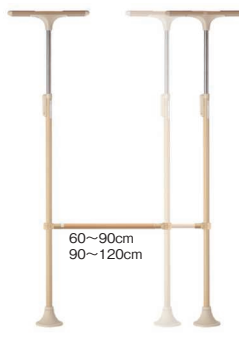

カンタン調整

30cmの伸縮幅で容易に調整が可能です。

無段階調整

伸縮は無段階で必要な長さだけ調整が可能です。

SBR-30-609/TAIS:00254-000169
SBR-30-912/TAIS:00254-000170

月額レンタル料	自己負担額
¥1,000	1割 ¥100
	2割 ¥200
	3割 ¥300

※基本セットは含まれません。

伸縮 曲げ

段差がある所に設置できる伸縮手すりです。



カンタン調整

30cmの伸縮幅で容易に調整が可能です。

無段階調整

伸縮は無段階で必要な長さだけ調整が可能です。

SBR-40-609/TAIS:00254-000171
SBR-40-912/TAIS:00254-000172

月額レンタル料	自己負担額
¥1,000	1割 ¥100
	2割 ¥200
	3割 ¥300

※基本セットは含まれません。

ホクメイ

手すり

カタログ掲載は一部商品です。
お探しの商品がありましたら
お問い合わせください！

トイレ用タッチあつぷⅡ

- ウォシュレットの操作盤などがある便器でも、幅を調整することによって設置ができます。
- ひじ掛けのはねあげができます。



45~60cm
無段階調整

幅68.5×全長47×
高さ58~68cm
重量:6.8kg
矢崎化工

TAIS:00055-000130

月額レンタル料	自己負担額
¥3,000	1割 ¥300
	2割 ¥600
	3割 ¥900

洋式トイレ用フレーム SUS-はねあげR-2

狭いトイレにも、取り付け簡単。



木製肘掛け/TAIS:
00221-000458

樹脂肘掛け/TAIS:
00221-000459



SUS-はねあげR-2(樹脂肘掛け/木製肘掛け):
幅66×奥行55×高さ55~70cm
(6段階調節)/重量:約10kg
アロン化成

月額レンタル料	自己負担額
¥3,000	1割 ¥300
	2割 ¥600
	3割 ¥900

洋式トイレ用スライド手すり

スライドした肘掛に掴まることができ安心、安全。



取付可能な洋式便器

①寸法が26cm以上
40cm以下の便器に取付可能
(①は床から30cmの
高さの便器の最大幅)

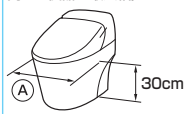

PN-L53001/TAIS:00980-000191:
幅65×奥行46×高さ58~74cm
(2cm間隔9段階調節)/重量:8.5kg

月額レンタル料	自己負担額
¥3,000	1割 ¥300
	2割 ¥600
	3割 ¥900

パナソニック

洋式トイレ用ベストサポート手すり(ひじ掛けはねあげタイプ)

ワンタッチ操作で肘掛け手すり部をはねあげられます。



627-010/TAIS:01235-000008:
幅62~72(左右約7cmずつ)×奥行46×
高さ56~71cm(2.5cm間隔6段階調節)
ひじかけ:長さ35cm/重量:9kg
最大使用者体重:100kg
シコク

月額レンタル料	自己負担額
¥3,000	1割 ¥300
	2割 ¥600
	3割 ¥900

安寿 アットグリップトイレサポート(片手すり/両手すり)

置くだけ簡単設置のトイレ用手すり。



H-S(片側はねあげ)/
TAIS:00221-000577:
重量:約11.8kg

H-T(両側はねあげ)/
TAIS:00221-000578:
重量:約14.6kg

アロン化成

片手すり

月額レンタル料	自己負担額
¥3,000	1割 ¥300
	2割 ¥600
	3割 ¥900

両手すり

月額レンタル料	自己負担額
¥3,500	1割 ¥350
	2割 ¥700
	3割 ¥1,050

SA手すり

1台で2役の機能を持つ手すりです、すっきり。



627-060/TAIS:01235-000225:
幅62~72(左右5cmずつ)×奥行69×
高さ85~100cm
ひじかけ:長さ46×
高さ56~71cm(3cm間隔6段階調節)
重量:約17.5kg
最大使用者体重:100kg
シコク

月額レンタル料	自己負担額
¥5,000	1割 ¥500
	2割 ¥1,000
	3割 ¥1,500

手すり

カタログ掲載は一部商品です。
お探しの商品がありましたら
お問い合わせください！

たちあっぷ540

屋内・屋外でも使用可能な補助手すりです。

矢崎化工



設置例



設置例

介護保険外レンタル
ステップ台(1段・2段)

月額レンタル料
¥100

CKH-01/TAIS:00055-000127

(ステップ無し 両手すり):
対応する高さの目安 3~18cm
重量:34.7kg
ベースマット標準装備

月額レンタル料

¥10,000

自己負担額

1割 **¥1,000**
2割 **¥2,000**
3割 **¥3,000**

CKH-02/TAIS:00055-000128

(ステップ無し 片手すり):
対応する高さの目安 3~18cm
重量:28.6kg
ベースマット標準装備

月額レンタル料

¥8,500

自己負担額

1割 **¥850**
2割 **¥1,700**
3割 **¥2,550**

たよレールdanハイ/ロータイプ

手すりはφ34mmで引っかかりのない一体型手すり。

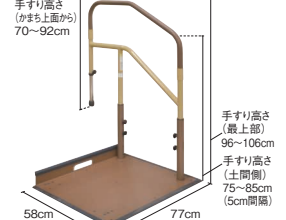
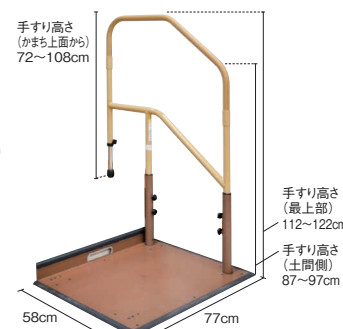
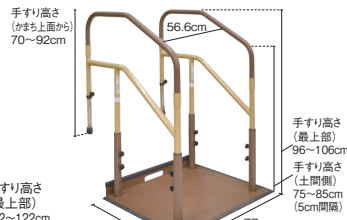
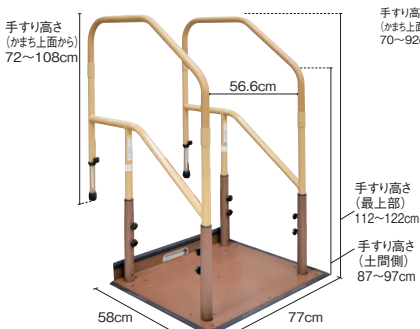

マツ六

BZD-03WN/TAIS:01265-000077(両手すり・踏み台無):
適合するあがりかまちの高さ 9~50cm
重量:38.8kg
ベースマット標準

月額レンタル料

¥5,280

自己負担額

1割 **¥528**
2割 **¥1,056**
3割 **¥1,584**

BZD-01WN/TAIS:01265-000233(片手すり・踏み台無):
適合するあがりかまちの高さ 9~50cm
重量:30.8kg
ベースマット標準

月額レンタル料

¥3,980

自己負担額

1割 **¥398**
2割 **¥796**
3割 **¥1,194**

BZD-07WD/TAIS:01265-000085(両手すり・踏み台無):
適合するあがりかまちの高さ 9~36cm
重量:34.2kg
ベースマット標準

BZD-05WD/TAIS:01265-000238(片手すり・踏み台無):
適合するあがりかまちの高さ 9~36cm
重量:28.5kg
ベースマット標準

介護保険外レンタル
ステップ台(1段・2段)

月額レンタル料
¥100

ステップバー框 II 02

狭い玄関にも置ける
コンパクトあがりかまち用手すり

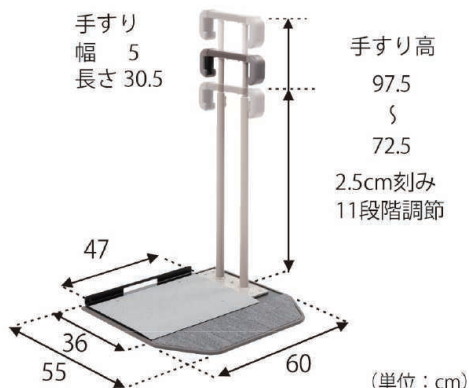

重量:26kg

月額レンタル料

¥3,500

自己負担額

1割 **¥350**
2割 **¥700**
3割 **¥1,050**

タマツ

K2-02/TAIS:00837-000026

ステップバー框 II 03

狭い玄関にも置ける
コンパクトあがりかまち用手すり 踏み台付

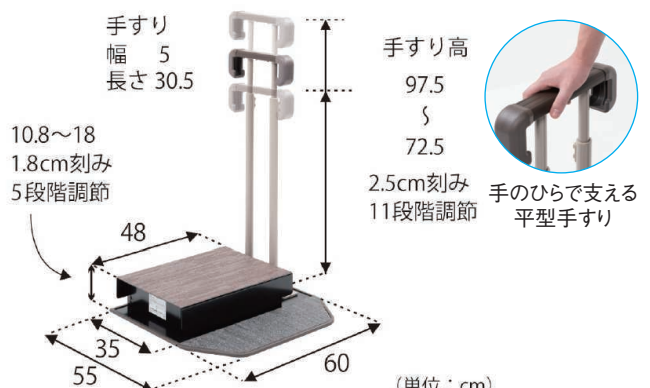

重量:26kg

月額レンタル料

¥3,500

自己負担額

1割 **¥350**
2割 **¥700**
3割 **¥1,050**

タマツ

K2-03/TAIS:00837-000025

手のひらで支える
平型手すり

手すり

カタログ掲載は一部商品です。
お探しの商品がありましたら
お問い合わせください！

たよレールソトエ

外でも使える置くだけ手すり。



BZK-02/TAIS:
01265-000251



BZK-04/TAIS:
01265-000261



BZK-05/TAIS:
01265-000316
重量:約21.3kg



BZK-03/TAIS:
01265-000259



BZK-01/TAIS:
01265-000248

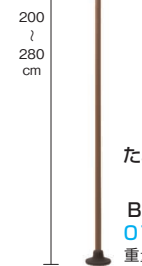

たよレールSOTOE
highタイプ
BZH-102/TAIS:
01265-000301
重量:約6.4kg



わたレールEK

BZW-7057EK/TAIS:01265-000255
BZW-9070EK/TAIS:01265-000255
BZW-1290EK/TAIS:01265-000255

「わたレールEK」は上下方向45°
手すりとの結合部は左右方向90°
までの角度調節が可能です。

マツ六

【標準型の組み合わせ例】



上から見た画像

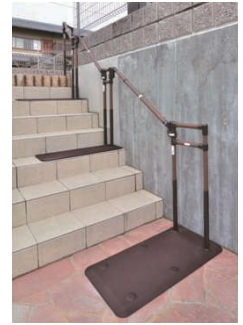

下から見た画像

- ・階段部：スリム型2台
- ・上下平面部：標準型2台

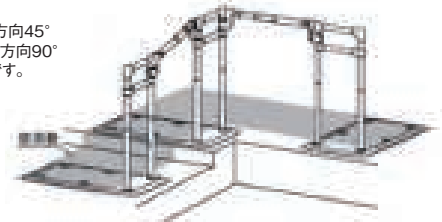

BZK-01

月額レンタル料	自己負担額
¥3,000	1割 ¥300
	2割 ¥600
	3割 ¥900

BZK-02/BZK-04

月額レンタル料	自己負担額
¥5,000	1割 ¥500
	2割 ¥1,000
	3割 ¥1,500

BZK-03

月額レンタル料	自己負担額
¥3,500	1割 ¥350
	2割 ¥700
	3割 ¥1,050

BZK-05

月額レンタル料	自己負担額
¥4,500	1割 ¥450
	2割 ¥900
	3割 ¥1,450

わたレールEK(1本)

月額レンタル料	自己負担額
¥1,500	1割 ¥150
	2割 ¥300
	3割 ¥450

BZH-102

月額レンタル料	自己負担額
¥3,800	1割 ¥380
	2割 ¥760
	3割 ¥1,140

BS小路

小さな玄関や小さな段差に設置できる手すり。

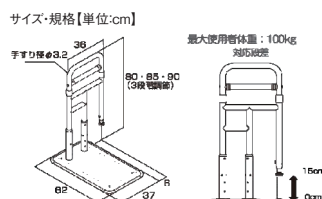
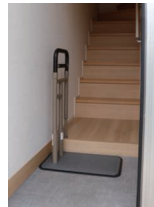

626-110/TAIS:01235-000250:
幅62×奥行37×
高さ(3段階調節)80・85・90cm
重量約15.6kg

シコク

月額レンタル料	自己負担額
¥3,500	1割 ¥350
	2割 ¥700
	3割 ¥1,050

BS小桜

中・外に置けるコンパクトサイズ手すり。



633-210/
TAIS:01235-000251:
幅62×奥行40×
高さ85~95cm(3段階)
重量:約15.0kg
最大使用者体重:100kg

シコク

月額レンタル料	自己負担額
¥4,500	1割 ¥450
	2割 ¥900
	3割 ¥1,350

手すり

スロープ

カタログ掲載は一部商品です。
お探しの商品がありましたら
お問い合わせください！

ケアスロープ

幅70cmのスマートな屋外用スロープ。

CS-65/TAIS:00093-000015

月額レンタル料	自己負担額
¥3,500	1割 ¥350
	2割 ¥700
	3割 ¥1,050

CS-100/TAIS:00093-000016

月額レンタル料	自己負担額
¥4,500	1割 ¥450
	2割 ¥900
	3割 ¥1,350

CS-120/TAIS:00093-000017/CS-150/TAIS:00093-000018

月額レンタル料	自己負担額
¥6,000	1割 ¥600
	2割 ¥1,200
	3割 ¥1,800

CS-175/TAIS:00093-000019

月額レンタル料	自己負担額
¥6,500	1割 ¥650
	2割 ¥1,300
	3割 ¥1,950

CS-200/TAIS:00093-000020

月額レンタル料	自己負担額
¥7,000	1割 ¥700
	2割 ¥1,400
	3割 ¥2,100

CS-240C/TAIS:00093-000021

月額レンタル料	自己負担額
¥8,000	1割 ¥800
	2割 ¥1,600
	3割 ¥2,400

CS-285C/TAIS:00093-000038

月額レンタル料	自己負担額
¥11,300	1割 ¥1,130
	2割 ¥2,260
	3割 ¥3,390

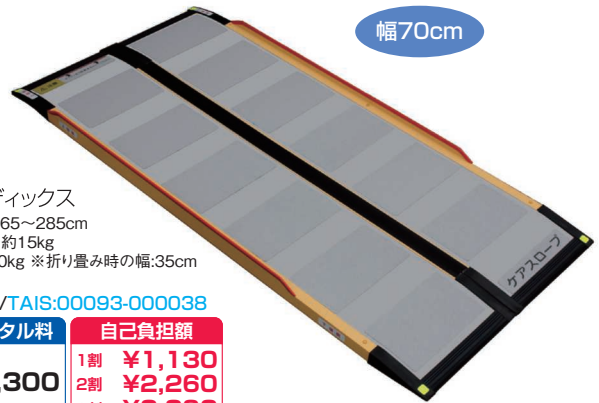

幅70cm

ケアメディックス
幅70×長さ65~285cm
重量:3.0~約15kg
耐荷重:300kg ※折り畳み時の幅:35cm

ケアスロープJ

スロープを2本つなぎ合わせる事で、高低差に対応。

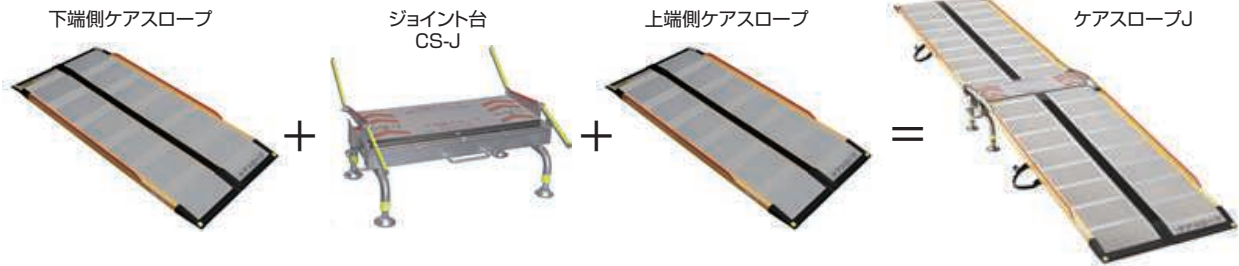

品番	使用スロープ	スロープ全長 (ジョイント台含む)	最大対応 段差	月額レンタル料	自己負担額
CSJ-300/TAIS:00093-000022	CS-150 + CS-J + CS-150	313cm	53cm	¥15,000	1割 ¥1,500 2割 ¥3,000 3割 ¥4,500
CSJ-325/TAIS:00093-000023	CS-150 + CS-J + CS-175	338cm	58cm	¥15,500	1割 ¥1,550 2割 ¥3,100 3割 ¥4,650
CSJ-350/TAIS:00093-000024	CS-150 + CS-J + CS-200	363cm	63cm	¥16,000	1割 ¥1,600 2割 ¥3,200 3割 ¥4,800
CSJ-390/TAIS:00093-000025	CS-150 + CS-J + CS-240C	403cm	71cm	¥17,000	1割 ¥1,700 2割 ¥3,400 3割 ¥5,100
CSJ-435/TAIS:00093-000043	CS-150 + CS-J + CS-285C	448cm	81cm	¥21,000	1割 ¥2,100 2割 ¥4,200 3割 ¥6,300
CSJ-350W/TAIS:00093-000044	CS-175 + CS-J + CS-175	363cm	58cm	¥16,000	1割 ¥1,600 2割 ¥3,200 3割 ¥4,800
CSJ-375/TAIS:00093-000045	CS-175 + CS-J + CS-200	388cm	63cm	¥16,500	1割 ¥1,650 2割 ¥3,300 3割 ¥4,950
CSJ-415/TAIS:00093-000046	CS-175 + CS-J + CS-240C	428cm	71cm	¥17,500	1割 ¥1,750 2割 ¥3,500 3割 ¥5,250
CSJ-460/TAIS:00093-000047	CS-175 + CS-J + CS-285C	473cm	81cm	¥21,300	1割 ¥2,130 2割 ¥4,260 3割 ¥6,390
CSJ-400/TAIS:00093-000048	CS-200 + CS-J + CS-200	413cm	63cm	¥17,000	1割 ¥1,700 2割 ¥3,400 3割 ¥5,100
CSJ-440/TAIS:00093-000049	CS-200 + CS-J + CS-240C	453cm	71cm	¥18,000	1割 ¥1,800 2割 ¥3,600 3割 ¥5,400
CSJ-485/TAIS:00093-000050	CS-200 + CS-J + CS-285C	498cm	81cm	¥21,800	1割 ¥2,180 2割 ¥4,360 3割 ¥6,540
CSJ-480/TAIS:00093-000051	CS-240C + CS-J + CS-240C	493cm	71cm	¥19,000	1割 ¥1,900 2割 ¥3,800 3割 ¥5,700
CSJ-525/TAIS:00093-000052	CS-240C + CS-J + CS-285C	538cm	81cm	¥22,800	1割 ¥2,280 2割 ¥4,560 3割 ¥6,840
CSJ-570/TAIS:00093-000053	CS-285C + CS-J + CS-285C	583cm	81cm	¥26,600	1割 ¥2,660 2割 ¥5,320 3割 ¥7,980



ケアメディックス
CS-J:
幅78×奥行42.5×高さ21~26cm
重量:約12kg
耐荷重:約300kg

ケアスロープJC

車いす用横方向乗入れスロープ。昇降機が設置出来ない環境や賃貸住宅での段差解消に有効です。



CS-JC:
高さ:30~50cm対応
耐荷重:300kg
※設置時、工具不要
ケアメディックス

CSJC-150

月額レンタル料
¥16,000

CSJC-175

月額レンタル料
¥16,500

CSJC-200

月額レンタル料
¥17,000

CSJC-240

月額レンタル料
¥18,000

CSJC-285

月額レンタル料
¥21,400

自己負担額
1割 ¥1,600
2割 ¥3,200
3割 ¥4,800

自己負担額
1割 ¥1,650
2割 ¥3,300
3割 ¥4,950

自己負担額
1割 ¥1,700
2割 ¥3,400
3割 ¥5,100

自己負担額
1割 ¥1,800
2割 ¥3,600
3割 ¥5,400

自己負担額
1割 ¥2,140
2割 ¥4,280
3割 ¥6,420

品番	組み合わせ		対応段差	
	パーツA	パーツB	高さ	傾斜角度
CSJC-150/TAIS:00093-000054	CS-150	CS-JC	30cm	12°
CSJC-175/TAIS:00093-000055	CS-175		30cm	
CSJC-200/TAIS:00093-000056	CS-200		35cm	
CSJC-240/TAIS:00093-000057	CS-240C		40cm	10°
CSJC-285/TAIS:00093-000058	CS-285C		50cm	



スロープ

カタログ掲載は一部商品です。
お探しの商品がありましたら
お問い合わせください！

ダンスロープ エア-2

軽くて持ち運びやすく、狭い間口にも対応。



幅69.6cm

ダンロップホームプロダクツ

品番	サイズ	重量
R-285Z/TAIS: 00532-00048	285cm	約11.5kg
R-255Z/TAIS: 00532-00049	255cm	約10.5kg
R-230Z/TAIS: 00532-00050	230cm	約9.6kg
R-205Z/TAIS: 00532-00051	205cm	約8.5kg
R-165Z/TAIS: 00532-00052	165cm	約7kg
R-125Z/TAIS: 00532-00053	125cm	約5.7kg
R-85Z/TAIS: 00532-00054	85cm	約4.3kg

R-285Z

月額レンタル料	自己負担額
¥10,000	1割 ¥1,000 2割 ¥2,000 3割 ¥3,000

R-255Z

月額レンタル料	自己負担額
¥9,000	1割 ¥900 2割 ¥1,800 3割 ¥2,700

R-230Z

月額レンタル料	自己負担額
¥8,000	1割 ¥800 2割 ¥1,600 3割 ¥2,400

R-205Z

月額レンタル料	自己負担額
¥7,000	1割 ¥700 2割 ¥1,400 3割 ¥2,100

R-165Z

月額レンタル料	自己負担額
¥6,000	1割 ¥600 2割 ¥1,200 3割 ¥1,800

R-125Z

月額レンタル料	自己負担額
¥5,000	1割 ¥500 2割 ¥1,000 3割 ¥1,500

R-85Z

月額レンタル料	自己負担額
¥4,000	1割 ¥400 2割 ¥800 3割 ¥1,200

ダイヤスロープ FRP

屋内外の段差を解消します。

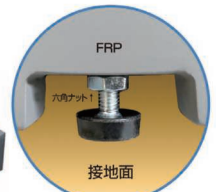

凹凸面も水平調整可能

屋内外の段差解消

シンエイテクノ

品番	幅	奥行	高さ	重量	勾配	月額レンタル料	自己負担額		
							1割	2割	3割
DSF70-95-100/TAIS: 01115-000101	70cm	40cm	9.5~10cm	4.3kg	13.5 14度	¥3,500	1割 ¥350	2割 ¥700	3割 ¥1,050
DSF70-105-110/TAIS: 01115-000102		44cm	10.5~11cm	4.7kg		¥3,500	1割 ¥350	2割 ¥700	3割 ¥1,050
DSF70-115-120/TAIS: 01115-000103		48cm	11.5~12cm	5.1kg		¥4,000	1割 ¥400	2割 ¥800	3割 ¥1,200
DSF70-125-130/TAIS: 01115-000104		52cm	12.5~13cm	5.5kg		¥4,000	1割 ¥400	2割 ¥800	3割 ¥1,200
DSF70-135-140/TAIS: 01115-000105		56cm	13.5~14cm	5.9kg		¥4,500	1割 ¥450	2割 ¥900	3割 ¥1,350
DSF70-145-150/TAIS: 01115-000106		60cm	14.5~15cm	6.3kg		¥4,500	1割 ¥450	2割 ¥900	3割 ¥1,350



インタースロープ

段差が小さく滑らかな形状なので、すり足でもつまずきにくく、車いすや歩行器でも楽に走行できます。

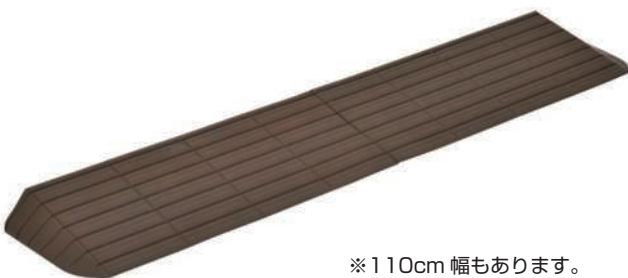

※110cm 幅もあります。



靴下でも安全



滑りにくい表面形状



つまずきにくい形状

モルテン
耐荷重:120kg

品番	幅	奥行	高さ	重量
MSRP1076/TAIS: 00054-000173	76cm	3.0cm	1.0cm	0.1kg
MSRP1576/TAIS: 00054-000174	76cm	5.0cm	1.5cm	0.3kg
MSRP2076/TAIS: 00054-000175	76cm	7.0cm	2.0cm	0.6kg
MSRP2576/TAIS: 00054-000176	76cm	9.0cm	2.5cm	0.7kg
MSRP3076/TAIS: 00054-000177	76cm	11.0cm	3.0cm	1.1kg
MSRP3576/TAIS: 00054-000178	76cm	13.0cm	3.5cm	1.7kg
MSRP4076/TAIS: 00054-000179	76cm	15.0cm	4.0cm	1.4kg
MSRP4576/TAIS: 00054-000180	76cm	17.0cm	4.5cm	2.1kg
MSRP5076/TAIS: 00054-000181	76cm	19.0cm	5.0cm	2.9kg
MSRP5576/TAIS: 00054-000182	76cm	21.0cm	5.5cm	2.6kg
MSRP6076/TAIS: 00054-000183	76cm	23.0cm	6.0cm	3.7kg

MSRP-1076~5076

月額レンタル料	自己負担額
¥500	1割 ¥50 2割 ¥100 3割 ¥150

MSRP-5576/6076

月額レンタル料	自己負担額
¥1,000	1割 ¥100 2割 ¥200 3割 ¥300

移動用リフト

カタログ掲載は一部商品です。
お探しの商品がありましたら
お問い合わせください！

ロビン

誰もが簡単に、快適に移乗できるリフトです。邪魔になりがちなハンガーがなく、初めての人も、リフトに慣れた方も驚くほど簡単に使いこなせます。耐荷重200kgとパワフルです。

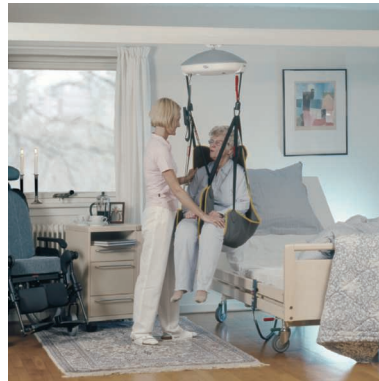
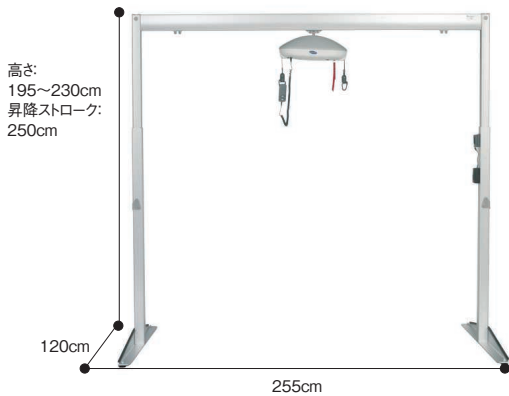

TAIS:00245-000162:
耐荷重:200kg/電源:充電式

月額レンタル料	自己負担額
¥25,000	1割 ¥2,500
	2割 ¥5,000
	3割 ¥7,500

ラックヘルスケア

エレベオ

使いやすさ、安全性に配慮したベッド設置式リフトです

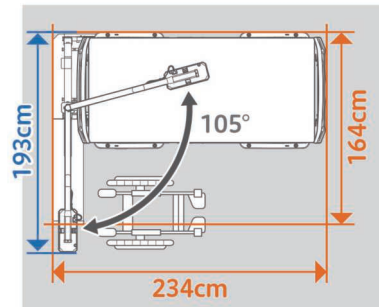

TAIS:00170-001544:

月額レンタル料	自己負担額
¥17,000	1割 ¥1,700
	2割 ¥3,400
	3割 ¥5,100

パラマウントベッド

移動用リフト

床走行式電動介護リフト

非課税

剛性が高く揺れの少ないアルミフレーム製。
コードレス(充電式)で使いやすい電動介護リフトです。

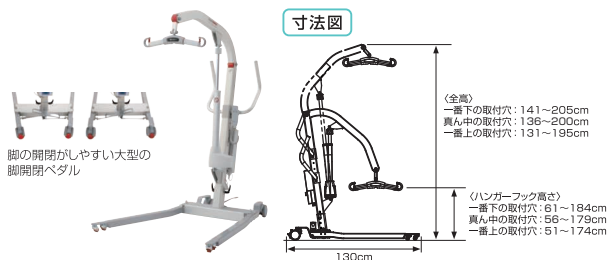

KQ-781/TAIS:00170-000695:
幅65~106×長さ130×
高さ130.7~204.6cm
前キャスター 高さ:12mm
※前脚高6.6cm 低床ベッド対応
※楽匠S・FeeZとの組み合わせでは、
ハイトスベアー(KQ-P90H)が
必要です。
重量:38kg/耐荷重:205kg

月額レンタル料	自己負担額
¥15,000	1割 ¥1,500
	2割 ¥3,000
	3割 ¥4,500

パラマウントベッド

移乗サポートロボットHug L1

非課税

移乗サポートロボットHugは、
座位間の移乗動作や立位保持をサポート。
介護者の身体負担の軽減にも役立ちます。



動画はこちら



安心安全 100kgまで抱え上げ可能
安心して1人介助へ

コンパクト 狭い場所でも使える
コンパクトな設計

簡単操作 スリング不要でサッと準備
片手で簡単リモコン操作

使い方



L1-01/TAIS:01666-000002:
幅55×長さ88×高さ85~120cm
総重量:30kg/最大使用者体重:100kg
動作条件:温度:0~40℃/湿度:20~90%RH
騒音水準:65dB以下
バッテリー:型式:鉛蓄電池/定格電圧:DC24V
充電時間:8時間
最大使用回数:100回(使用環境による)

月額レンタル料	自己負担額
¥27,040	1割 ¥2,704
	2割 ¥5,408
	3割 ¥8,112

FUJI

移動用リフト

カタログ掲載は一部商品です。
お探しの商品がありましたら
お問い合わせください！

バスリフト

電動でシートが上下。浴槽での立ち座りや
出入りをサポートします。



※背パッドは付属しません。



アームレストのついた
浴槽での使用時に。

バスリフト本体のみ
(EWB101N/TAIS:00187-000111)/
アームレスト乗り越しキット付き

本体:幅64.5~76×奥行57.5×高さ15cm/
シート:幅36×奥行32cm/重量:20kg/
耐荷重:100kg

月額レンタル料	自己負担額
¥15,800	1割 ¥1,580
	2割 ¥3,160
	3割 ¥4,740

TOTO

バスラベンダー

本体を置くだけで使用できる入浴リフト。



TAIS:00109-000108:
幅38×奥行67×高さ(全高)108cm
座面:高さ9.5~68cm
重量:18.5kg
最大使用者体重:100kg
西川リビング

月額レンタル料	自己負担額
¥18,000	1割 ¥1,800
	2割 ¥3,600
	3割 ¥5,400

リフミア

姿勢の安定だけでなく
デザインにも配慮した
リフトアップチェアです。



パラマウントベッド
KD-863/TAIS:00170-001664:
寸法:幅60.4×奥行68.8×高さ74.5cm
重量:20.5kg
電源:AC100V、50/60Hz
消費電力:130.5W
最大使用者体重:100kg

月額レンタル料	自己負担額
¥8,000	1割 ¥800
	2割 ¥1,600
	3割 ¥2,400

独立宣言プリモ

独立宣言シリーズの最軽量モデル。



コムラ製作所
DSPR2/TAIS:00088-000016:
外寸法:幅56×奥行82.5×高さ84.8cm
座面:幅44×奥行39×高さ13.5~52cm
重量:22kg/耐荷重:100kg
※昇降スイッチ左右付替可能(標準は右)

月額レンタル料	自己負担額
¥7,000	1割 ¥700
	2割 ¥1,400
	3割 ¥2,100

独立宣言暖らん

昇降・前後スライド・回転が特徴の
座椅子です。こたつへの出入りが
楽にできます。



コムラ製作所
DSDAR/TAIS:00088-000021:
外寸法:幅58~64×奥行99.5~116×
高さ97.5cm
座面:幅42×奥行38×高さ16~57cm
リクライニング角度:95°~120°(手動)
座面回転角度:左右各90°
重量:58kg/耐荷重:80kg
※昇降スイッチ左右付替可能(標準は右)

月額レンタル料	自己負担額
¥19,840	1割 ¥1,984
	2割 ¥3,968
	3割 ¥5,952

リフトアップチェア400N

イスからの立ち上がりを
電動でサポート。



フランスベッド
TAIS:00200-000412:
全幅70×全長87×全高104cm
(リクライニング時:全長160×全高84cm)
重量:80kg
電源:AC100V(50/60Hz)
消費電力:最大75W(待機電力0.4W)

月額レンタル料	自己負担額
¥4,100	1割 ¥410
	2割 ¥820
	3割 ¥1,230

リフトアップチェア800

座椅子からの立ち上がりを補助



フランスベッド
TAIS:00200-000503:
座幅:46cm/座面高21~57cm
座面奥行:クッション有38cm/クッションなし48cm
ひじ掛け高:39~75cm
昇降速度:18mm/秒
耐荷重:90kg
重量:34kg

月額レンタル料	自己負担額
¥8,220	1割 ¥822
	2割 ¥1,644
	3割 ¥2,466

多機能ワーキングチェアタンゴ700電動

腰掛けたままで室内を
動き回れる多機能チェアです。



アビリティーズ・ケアネット
TAIS:00249-000196:
幅65×奥行65cm
座面寸法:44×44cm
背もたれ寸法:37×30cm
自重:34.5kg
最大荷重:130kg
付属品:充電器(入力AC100V 出力DV24V)
座面高さ設定:43~63.45~65.47~67cm
座面回転:180度(左右90度ごとにロック)

月額レンタル料	自己負担額
¥18,900	1割 ¥1,890
	2割 ¥3,780
	3割 ¥5,670

移動用リフト

移動用リフト

カタログ掲載は一部商品です。
お探しの商品がありましたら
お問い合わせください！

アルコー 6000型

玄関の上り框専用リフト。コンパクト設計なので狭い玄関や複雑な環境でも設置可能。



TAIS:00125-000056

幅56×奥行69.8×高さ80~122cm
座面:高さ44~86cm/重量:33kg
最大許容荷重:100kg
※屋外での設置はできません。また据え置き式なので接地面が水平な事を確認して下さい。

月額レンタル料	自己負担額
¥13,000	1割 ¥1,300
	2割 ¥2,600
	3割 ¥3,900

星光医療器製作所

リーチ 電動式 レギュラータイプ

車いすで家に入出入りするための段差を解消。



全体サイズ
幅90×長さ108cm
重量:52kg
テーブルサイズ
幅90×長さ91×高さ4~40cm(無段階)
電動ユニットサイズ
幅13×長さ37×高さ68cm
耐荷重:150kg

リーチ 電動式 レギュラータイプ/
TAIS:00054-000277



モルテン

月額レンタル料	自己負担額
¥13,340	1割 ¥1,334
	2割 ¥2,668
	3割 ¥4,002

タスカルリフト

車いすごと、屋内、屋外の垂直移動ができます。高さ150cmまで対応。



段差45cmまで(低速タイプ)/TAIS:00564-000010

月額レンタル料	自己負担額
¥18,000	1割 ¥1,800
	2割 ¥3,600
	3割 ¥5,400

段差65cmまで/TAIS:00564-000013

月額レンタル料	自己負担額
¥24,000	1割 ¥2,400
	2割 ¥4,800
	3割 ¥7,200

段差100cmまで/TAIS:00564-000014

月額レンタル料	自己負担額
¥36,000	1割 ¥3,600
	2割 ¥7,200
	3割 ¥10,800

段差150cmまで/TAIS:00564-000015

月額レンタル料	自己負担額
¥45,000	1割 ¥4,500
	2割 ¥9,000
	3割 ¥13,500

※コンクリート面への取付になります。
シンテックス ※別途工事が必要な場合があります。(介護保険外の自費工事)

車いす用電動昇降機 US-320C-S/UD-320C-L

車いすのまま段差のあるところを移動できます。平らな場所があれば設置のための基礎工事は不要です。

建物の構造に合わせて、L字乗り込みができます。最高位では、設定により自動的に停止します。組み立て方により、マストとスロープの位置が異なる左仕様、右仕様に組み立てられます。

昇降上限65cm

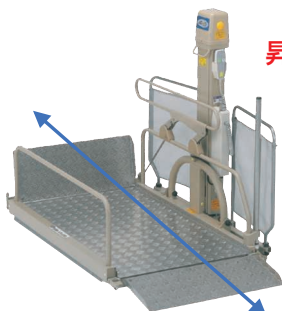

TAIS:00084-000093:
全幅93×全長145.5×全高111.5~172cm
昇降範囲:5.5~65cm
昇降速度:55秒(50Hz帯)/43秒(60Hz帯)
スロープ角度:10° テーブル内寸:114×68cm
スロープサイズ:屋外側 幅68.5×27.5cm
屋内側 幅68.5×27.5cm
重量:75kg 耐荷重:150kg
電源:AC100V 50/60Hz
消費電力 130W
材質:スチール、ステンレス、アルミ合金

月額レンタル料	自己負担額
¥22,000	1割 ¥2,200
	2割 ¥4,400
	3割 ¥6,600

いすら

昇降上限65cm



組立方によりマスト部とスロープ位置が右仕様・左仕様へと変更できます。

TAIS:00084-000094:
全幅129×全長126×全高111.5~172cm
昇降範囲:5.5~65cm
昇降速度:55秒(50Hz帯)/43秒(60Hz帯)
スロープ角度:6° テーブル内寸:114×73.5cm
スロープサイズ:屋外側 幅77×35cm
屋内側 幅68.5×27.5cm
重量:79kg 耐荷重:150kg
電源:AC100V 50/60Hz
消費電力 130W
材質:スチール、ステンレス、アルミ合金

月額レンタル料	自己負担額
¥24,800	1割 ¥2,480
	2割 ¥4,960
	3割 ¥7,440

移動用リフト

カタログ掲載は一部商品です。
お探しの商品がありましたら
お問い合わせください！

トランサポータ

階段の上り下りがラクにできる、階段昇降車椅子。



TAIS:00921-000001:
幅57×奥行102×高さ123cm(164cm:ハンドル伸長時)
昇降可能段差:蹴上げ21cm以下 / 踏面24cm以上
昇降速度:12、15、18段/分(3段切替、代表値)
連続昇降:約500段 / 充電時間:約3時間
適応体重:90kg以下 / 本体重量:38kg

月額レンタル料	自己負担額
¥55,000	1割 ¥5,500
	2割 ¥11,000
	3割 ¥16,500

TSテクノロジー

ステアエイド

専用の車いすとゴムクローラ分離タイプの可搬型階段昇降機



SASW-1:TAIS:00412-000022:
最大積載量:119kg / 機体質量:59kg
機体寸法:全長145.3×全幅64.4×全高90.3cm
階段昇降速度:上昇6.1m(約19段/分) 下降10.7m(約34段/分)
一充電使用時間:約30分
バッテリー:小形制御弁式鉛蓄電池12V20Ah 20HR
モーター:出力:永久磁石式直流モーター・公称210W/30分定格
充電器:タイマー式オートカット 入力:AC100V 出力:DC12V 5A

月額レンタル料	自己負担額
¥53,000	1割 ¥5,300
	2割 ¥10,600
	3割 ¥15,900

サンワ

認知症老人徘徊感知機器

カタログ掲載は一部商品です。
お探しの商品がありましたら
お問い合わせください！

家族コール3

テクノスジャパン

携帯受信器タイプ **NEW**

多機能受信器 スマートK (HRSMK-1/TAIS:00318-000163)

- ・履歴表示
- ・防滴仕様
- ・置だけ充電



通達距離：約 80m (見通し)

月額レンタル料	自己負担額
¥1,500	1割 ¥150
	2割 ¥300
	3割 ¥450

固定受信器タイプ **NEW**

メロディチャイム (HRHK-1/TAIS:00318-000162)

- ・アンテナ内蔵



通達距離：約 100m (見通し)

月額レンタル料	自己負担額
¥1,500	1割 ¥150
	2割 ¥300
	3割 ¥450

家族コール3・A ベッドからの離床をお知らせ！

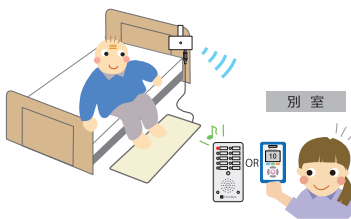

スマートK(HKSM-3A/ TAIS:00318-000150) / メロディチャイム(HK-3A/ TAIS:00318-000146)

月額レンタル料	自己負担額
¥5,000	1割 ¥500
	2割 ¥1,000
	3割 ¥1,500

家族コール3・B ベッドからの起き上がりをお知らせ！

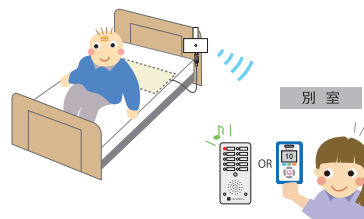

スマートK(HKSM-3B/ TAIS:00318-000151) / メロディチャイム(HK-3B/ TAIS:00318-000147)

月額レンタル料	自己負担額
¥5,000	1割 ¥500
	2割 ¥1,000
	3割 ¥1,500

家族コール3・C 赤外線を検出範囲に入るとお知らせ！

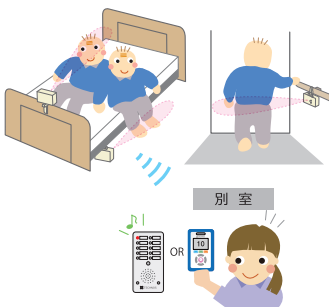

超音波・赤外線センサーK

スマートK(HKSM-3C/ TAIS:00318-000152) / メロディチャイム(HK-3C/ TAIS:00318-000148)

月額レンタル料	自己負担額
¥5,000	1割 ¥500
	2割 ¥1,000
	3割 ¥1,500

家族コール3・D ドアや窓を開くとお知らせ！

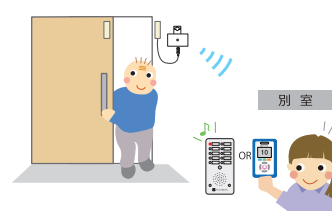

ドアスイッチK

スマートK(HKSM-3D/ TAIS:00318-000153) / メロディチャイム(HK-3D/ TAIS:00318-000149)

月額レンタル料	自己負担額
¥4,000	1割 ¥400
	2割 ¥800
	3割 ¥1,200

認知症老人徘徊感知機器

カタログ掲載は一部商品です。
お探しの商品がありましたら
お問い合わせください！

バイオ ネクスト BSR031NHL (人感センサー無タイプ)

心拍、呼吸などを感知する生体センサーと人感センサーを組み合わせ、誤報を少なく。



TAIS:01332-000012

受信機:W58×H116×D17mm
センサーマット:W800×D140×H43mm
無線到達距離100m(見通し)

バイオシルバー

人感センサーなしタイプ

月額レンタル料	自己負担額
¥6,000	1割 ¥600
	2割 ¥1,200
	3割 ¥1,800

人感センサー

月額レンタル料	自己負担額
¥1,000	1割 ¥100
	2割 ¥200
	3割 ¥300

お散歩コール

徘徊報知 と 徘徊(外出)後の見守り報知

徘徊感知機器 (介護保険レンタル) + GPS (オプションサービス)

- 愛用する杖やシルバーカーに取り付けて使用できます
- 一回の充電で、約1か月の長期間使用が可能! ※オプションサービス不使用時



お散歩タグ



見守りガイド



オプションサービスのお申込みはWEBで行います。
クレジットカードが必要になります。

TAIS:00318-000179

テクノスジャパン

『徘徊感知機器』として使用

介護保険レンタル

「お散歩タグ」を持った利用者が屋外へ出ると、「見守りガイド」からアラーム音が鳴って介護者に知らせます。

対象：認知症高齢者と、同居家族

例えばこんな方に
・マットタイプのセンサーではうまくいかない人
・独り歩きができる活発な人
・アラーム音だけの通知で良い場合

➕ オプションサービス を付加できます

『オプションサービス』

介護保険レンタル + **オプション利用料(月額330円税込)**

「お散歩タグ」を持った利用者が外出中に、普段の行動範囲や外出時間を過ぎたときに、「位置情報」を介護者へメールします。

対象：外出中の高齢者の見守りがしたい家族

例えばこんな方に
・利用者と同居しているが、家族が目を離すタイミングがあり徘徊が不安…
・利用者はいつも問題なく独りで外出できているが、いつもと違う状況になれば知りたい…

月額レンタル料	自己負担額
¥6,800	1割 ¥680
	2割 ¥1,360
	3割 ¥2,040

ITSUMO 3

親機と子機が離れることで親機がブザーでお知らせ
併用のGPS機能でパソコンやスマホから居場所がわかります



GPS端末



親機ブザー



子機ブザー



専用シューズ
※シューズは購入となります
¥16,500(税込)
ベージュ:22.5・23.5・24.5サイズ
ダークグレー:25・26・27サイズ

TAIS:01660-000008

GPS端末
サイズ:38.5×47.5×11.85mm
重さ:25g
バッテリー:リチウムイオン電池(充電)
防水防塵IP68

アーバンテック

ブザー1つあたり
サイズ:36.5×36.5×5.8mm
重さ:5g
バッテリー:ボタン電池(交換可)
防水防塵IP44

月額通信費	月額レンタル料	自己負担額
¥300	¥1,350	1割 ¥135
		2割 ¥270
		3割 ¥405

自動排泄処理装置

カタログ掲載は一部商品です。
お探しの商品がありましたら
お問い合わせください！

スカットクリーン本体 KW-65H
男性用レシーバーセット KW-65MRT
女性用レシーバーセット KW-65WRT

レシーバーをあてがい排尿すると、自動的に尿を吸引します。



スカットクリーン本体

試用不可

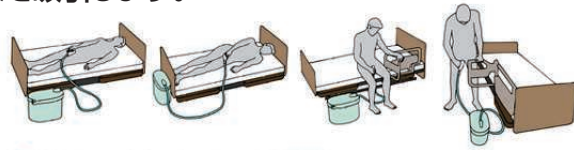

● **寝たままでも座ったままでも使用可能**
ご本人または介護の方がレシーバーをあてることにより、寝たままでも、座ったままでも、使用できます。
また、持ち運びもできるので、ベッドでの使用だけでなく、ご本人の状態や介護環境に合った使い方が可能です。

前傾姿勢

- ・ 腹圧がかかりやすい
- ・ 尿道口が下を向く
- ・ レシーバーが密着しやすい

後傾姿勢

- ・ 腹圧がかかりにくい
- ・ 尿道口がより上を向く
- ・ レシーバーが密着しにくい

排尿しやすい

座位が不安定な
方でも利用できる

*レシーバーの
あてがい方がポイント

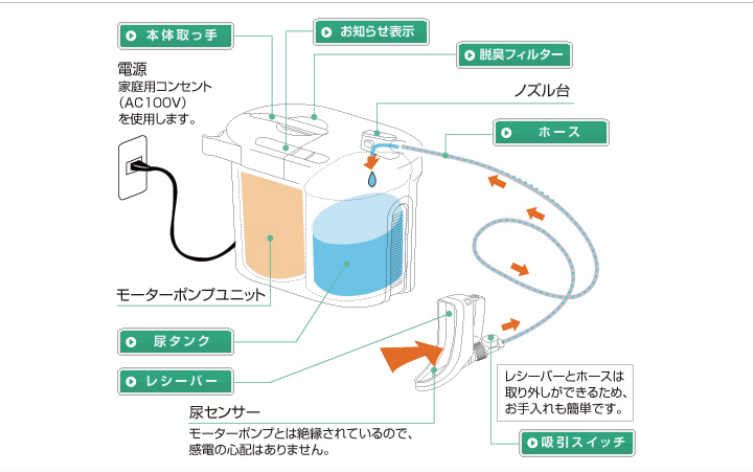

パラマウントベッド
KW-65H/TAIS:00054-000057:
幅23.3×長さ38×高さ27.5cm
重量5.0kg

月額レンタル料	自己負担額
¥10,000	1割 ¥1,000
	2割 ¥2,000
	3割 ¥3,000

介護保険購入対象

男性用レシーバーセット 付属品

- アタッチメント
- 尿タンク
- ブラシ入れ



男性用レシーバーセット
KW-65MRT

販売価格 22,000円(税込)

女性用レシーバーセット 付属品

- ハンドル
- 尿タンク
- ブラシ入れ



女性用レシーバーセット
KW-65WRT

販売価格 25,300円(税込)

※本体レンタル時に合わせて購入する場合は非課税となります。

自費レンタル品・購入品

カタログ掲載は一部商品です。
お探しの商品がありましたら
お問い合わせください！

自費
レンタル品・購入品

ミニックⅢ-S/セパⅢ

吸引器

ミニックS-Ⅲ



幅32.1×奥行12.2×高さ25.6cm
重量:約3.4kg

別売商品①②

月額レンタル料
¥4,800

購入価格(税込)
¥68,200

吸引・吸入両用器

セパⅢ



幅33.1×奥行13.6×高さ26.6cm
重量:約4.7kg

別売商品①②③

月額レンタル料
¥6,900

購入価格(税込)
¥86,900

新鋭工業

ミニック/セパ 別売関連商品

※ご購入ください。



①吸引ボトル
¥5,940
A-0001C



②吸引チューブ
¥1,320
A-0003

ミニック①+②
¥7,260
セパ①+②+③
¥10,340



③ネブライザーキット
¥3,080
A-0008-1
(セパのみ)

セパ 別売関連商品

※必要に応じてご購入ください。



④ネブライザーマスク
¥418
A-0009



⑤ポリ蛇管
¥198
A-0028

セパ④+⑤
¥616

●万が一のトラブルを考え、2台のご利用をおすすめします。
※別売関連商品を一緒にご購入ください。 ※カテーテル1本付

点滴棒イルリガートル台



C-20F:
ベース:47×47cm
高さ:135~205cm
重量3.2kg
フック耐荷重:6.0kg
新井製作所

月額レンタル料
¥1,000

スマイルケアC (KS-1000C)

吸引器本体で充電できます。
カセット式バッテリーを採用。
スベアを用意すれば交換も可能。
連続作動時間6時間。

販売のみ

ポータブル
吸引器



幅22.3×奥行22.6×高さ27.2cm / 重量:約3.2kg

最大吸引圧力:-75kpa

排気流量:19ℓ/分

※専用電池付

新鋭工業

購入価格(税込)
¥84,700

パワースマイルS (KS-710)

軽量コンパクトに進化した
ポータブル吸引器

販売のみ

3電源対応
吸引器



※吸引カテーテルは別売

幅24.1×奥行12.9×高さ19.5cm / 質量:約1.5kg

最大吸引圧力:-75kpa

排気流量:17ℓ/分

吸引瓶容量:700ml

※AC電源以外に専用充電器・シガーライターコードが使えます。

(充電器・シガーライターコードは別売)

新鋭工業

購入価格(税込)
¥44,000

要介護1以下の方向けベッド・車いすレンタル

軽度者向けベッドセット

① ベッド本体 2M・3M・らくらくモーションなど必要なモーター数をご相談いただけます。

② マットレス 固め、やわらかめをご相談いただけます。

床ずれ防止用具静止型 オプション +¥1,000

床ずれ防止用具エアマットレス型 自立～寝たきりの方まで対応できるように7種類のエアマットレスをご用意しました。必要な機能をご相談いただけます。

オプション +¥1,000

③ サイドレール オプション +¥0 介助バー

手すりもついて
この価格

- ① ベッド本体
- ② マットレス
- ③ サイドレール

3点セット基本価格
¥1,500 / 月

※安全性に優れたパラマウント社製ベッドをマットレス、手すり付でご提供致します。



軽度者向け車いす



写真は一例です。機種指定はできません。

¥800 / 月

介護保険認定の有無に関わらずご提供できるベッド・車いすレンタル

一般向けベッドセット

① ベッド本体 2M・3M・らくらくモーションなど必要なモーター数をご相談いただけます。

② マットレス 固め、やわらかめをご相談いただけます。

③ サイドレール

入院中の一時外泊
年末年始など

- ① ベッド本体
- ② マットレス
- ③ サイドレール

3点セット基本価格
¥4,000 / 月

一般向け車いす



¥2,000 / 月

※コンパクトに折りたたためて、車にも積み込める車いすをご提供致します。

カタログ掲載は一部商品です。
お探しの商品がありましたら
お問い合わせください！

在宅介護の住宅へ キーボックス レンタル 無料

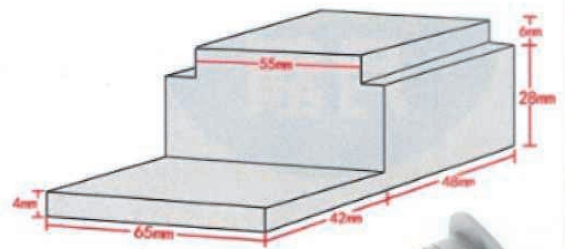

収納可能スペース:



レンタル期間不問

月額 **0** 円

福祉用具の購入

要支援・介護認定を受けた際、一年間(4月1日～翌年3月31日)で10万円を上限に、購入金額の1割～3割の自己負担金額で福祉用具の購入が可能になります。(主に償還払い方式)

※特定福祉用具の購入先は、都道府県の指定を受けた事業所に限られます。

介護保険対象商品	摘要
① 腰掛け便座	<ul style="list-style-type: none"> ●和式便器の上に置いて腰掛式に変換するもの ●和式便器の上に置いて腰掛式に変換するもの(腰掛式に変換する場合に高さを補うものを含む) ●洋式便器の上に置いて高さを補うもの ●電動式又はスプリング式で、便座から立ち上がる際に補助できる機能を有しているもの ●ポータブルトイレ ●水洗式ポータブルトイレ
② 自動排泄処理装置の交換可能部品	次の条件を全て満たすもの <ul style="list-style-type: none"> ●レシーバー、チューブ、タンク等のうち、尿や便の経路となるもの ●要介護者又はその介護を行う者が容易に変換できるもの
③ 入浴補助用具	座位の保持、浴槽への出入り等の入浴に際しての補助を目的とする用具であって、次のいずれかに該当するものに限る <ul style="list-style-type: none"> ●入浴いす ●浴槽内いす ●浴槽用手すり ●入浴台 ●浴室内すのこ ●浴槽内すのこ ●入浴介助用ベルト
④ 簡易浴槽	<ul style="list-style-type: none"> ●空気又は折りたたみ式等で容易にできるものであって、取水又は排水のために工事を伴わないもの
⑤ 移動用リフトのつり具部分	<ul style="list-style-type: none"> ●身体に適合するもので、移動用リフトに連結可能なものであること
⑥ 排泄予測支援器機	<ul style="list-style-type: none"> ●センサーを利用者が装着した上で、膀胱内の状態を感知し、尿量を推定する機械です。一定の量に達したと推定された際に、排尿の機会をご本人やご家族などに自動で通知します。
⑦ 固定用スロープ	<ul style="list-style-type: none"> ●主に敷居等の小さい段差の解消に使用し、頻繁な持ち運びを要しないものをいい、便宜上設置や撤去、持ち運びができる可搬型のは除く。
⑧ 歩行器	<ul style="list-style-type: none"> ●脚部が全て杖先ゴム等の形状となる固定式又は交互式歩行器をいい、車輪・キャスターが付いている歩行車は除く。
⑨ 歩行補助つえ	<ul style="list-style-type: none"> ●カナディアン・クラッチ、ロフストランド・クラッチ、プラットホームクラッチ及び多点杖に限る。

住宅改修

原則として、一生のうちに工事金額20万円までを上限に、工事金額の1割～3割の自己負担金額で住宅改修工事ができます。(主に償還払い方式)引っ越しをした場合や要介護度が3段階以上上がった場合は、再度利用が可能です。

※住宅改修は事前に各市町村の介護保険課への申請が必要になります。

介護保険対象工事	摘要
① 手すりの取り付け	<ul style="list-style-type: none"> ●廊下、トイレ、浴室、玄関等に転倒予防もしくは移動または移乗動作に資することを目的として設置するもの
② 床段差の解消	<ul style="list-style-type: none"> ●敷居を低くする工事、スロープを設置する工事、浴室の床のかさ上げ工事等
③ 滑りの防止、移動の円滑化などのための床材の変更	<ul style="list-style-type: none"> ●畳敷きから板製床材・ビニール系床材等への変更、浴室の床材の滑りにくいものへの変更等
④ 引き戸等への扉の交換	<ul style="list-style-type: none"> ●開き戸を引き戸、折り戸、アコーディオンカーテン等に取り替える工事、ドアノブの変更、戸車の設置、引き戸等の新設
⑤ 洋式便器等への便器の取り替え	<ul style="list-style-type: none"> ●和式トイレから洋式トイレへの変更工事 ●便器の位置変更、向きの変更
⑥ 付帯工事	<ul style="list-style-type: none"> ●上記工事に伴う付帯工事

購入品

カタログ掲載は一部商品です。
お探しの商品がありましたら
お問い合わせください！

安寿 家具調トイレ AR-SA1 シャワピタ

●アロン化成

快適に清潔に



●リモコン操作でノズル位置や水勢の調整ができます。

- 水勢は5段階(0.5ℓ/分~1.1ℓ/分)
- 水温は3段階(35℃/38℃/40℃)調節ができます。
- 快適シャワー

ひじ掛けはねあげタイプ (L) (533-814) (H) (533-816)

402221 187,000円
税抜170,000円
■重量/ (L)約28.4kg (H)約29.2kg

「シャワーピタ」機能なら

前後・左右に洗浄ノズルを調節できます。
洗浄ノズルの位置を前後・左右に調節できるので、おしりにシャワーがピッタリ合います！



安寿 家具調トイレAR-SA1 ライト シャワピタ ノーマル (533-818)

コンパクト&軽量



402332 143,000円
税抜130,000円
■重量/約20kg

組立 シャワー 脱臭 暖房 温風乾燥

紹介

ラップオン・オーブ

ラップオンシリーズに初の樹脂製が登場！

●パナソニック Panasonic

自動ラップ



バケツ



19.3
29.3
37.5
42.5

タイプ	普通便座	やわらか便座	暖房便座
自動ラップ	99,800円 税抜90,800円 約17kg	105,380円 税抜95,800円 約17kg	121,880円 税抜110,800円 約17kg
バケツ	46,200円 税抜42,000円 約15.2kg	51,700円 税抜47,000円 約15.2kg	68,200円 税抜62,000円 約15.2kg

- 電源/ AC100V 50-60Hz
- 材質/ 本体・構成部品: ポリプロピレン樹脂 肘掛けクッション: ポリエチレン樹脂 脚ゴム: エラストマー 普通便座: ポリプロピレン樹脂 やわらか便座: 発泡ポリエチレン、ポリプロピレン樹脂 暖房便座: ABS樹脂
- TAISコード 取得予定
- ※自動ラップタイプにバケツ・消耗品・キャスターは付属しておりません。別途お求めください。
- ※2024年11月頃発売予定です。

組立

紹介

ラップオン・オーブ用 バケツ

●日本セイフティー

ウェットティッシュ

469122 3,080円
税抜2,800円



469004 605円
■袋/100枚 税抜550円



おしりふきとして



介護用自動ラップ式トイレ ラップオン・ブリオ(S) ●日本セイフティー

音声案内機能が加わり、使い易くなった

●ラップ式排処理ユニットとは



●リモコンを押すと自動で処理され、処理終了までの残り時間が表示されます。

469096

普通便座タイプ **119,570円**
税抜108,700円

やわらか便座タイプ **125,070円**
税抜113,700円

暖房便座タイプ **136,070円**
税抜123,700円

- 電源/ AC100V 50-60Hz、またはDC12V
- 材質/ 本体: ラバーウッド(ウレタン塗装)、便座: 発泡ポリエチレン(PE)、座面: 木材・PVC・発泡ポリウレタン
- 重量/ 約21kg

組立

紹介

介護用自動ラップ式トイレ ラップオン・プリート(S) ●日本セイフティー

選べるカラー。音声案内機能も加わりました

NEW



■カラー/ ベージュ、ダークブラウン、ピンク



フィルムカセットタイプ3 **469047 2,420円**
税抜2,200円
カタメルサーT3 **469048 1,210円**
税抜1,100円

- プリオ、エール共通です。
- 初回ご注文時必要です。

469093

普通便座 **149,600円**
税抜136,000円

やわらか便座 **155,100円**
税抜141,000円

暖房便座 **166,100円**
税抜151,000円

- 重量/ 普通・やわらか便座: 約23kg、暖房便座: 約24kg

組立

紹介

在庫 直送 送料実費 保険対象(購入) 組立 組立済 価格は非課税商品を除き、消費税率10%で計算されております。

購入品

あんじゅ
安寿

家具調
トイレ **セレクトR**



・アロン化成

住環境・症状・体格・そして機能で選べる！

あなたにぴったりのトイレが見つかります

		①コンパクトタイプ	②ひじかけノーマルタイプ	③ひじかけはねあげタイプ			
		402385	402383	402384			
		27 18 45 33 48cm	27 18 50 35 50cm(ワイド56cm)	27 18 50 35 54cm(ワイド60cm)			
		ノーマルタイプ	ノーマルタイプ	はねあげタイプ			
		標準	標準	標準	ワイド		
		48cm	50cm	54cm	60cm		
便座種類	標準	メーカーコード	533-880	533-850	533-856	533-865	533-871
		TAISコード	00221-000494	00221-000470	00221-000476	00221-000482	00221-000488
	ソフト	メーカーコード	533-881	533-851	533-857	533-866	533-872
		TAISコード	00221-000495	00221-000471	00221-000477	00221-000483	00221-000489
	暖房	メーカーコード	533-882	533-852	533-858	533-867	533-873
		TAISコード	00221-000496	00221-000472	00221-000478	00221-000484	00221-000490
	標準 快通脱臭	メーカーコード	533-883	533-853	533-859	533-868	533-874
		TAISコード	00221-000497	00221-000473	00221-000479	00221-000485	00221-000491
	ソフト 快通脱臭	メーカーコード	533-884	533-854	533-860	533-869	533-875
		TAISコード	00221-000498	00221-000474	00221-000480	00221-000486	00221-000492
	暖房 快通脱臭	メーカーコード	533-885	533-855	533-861	533-870	533-876
		TAISコード	00221-000499	00221-000475	00221-000481	00221-000487	00221-000493
		価格	56,100円 税抜51,000円	78,100円 税抜71,000円	84,700円 税抜77,000円	92,950円 税抜84,500円	100,100円 税抜91,000円
		価格	62,700円 税抜57,000円	84,700円 税抜77,000円	91,300円 税抜83,000円	99,550円 税抜90,500円	106,700円 税抜97,000円
		価格	73,700円 税抜67,000円	95,700円 税抜87,000円	102,300円 税抜93,000円	110,550円 税抜100,500円	117,700円 税抜107,000円
		価格	81,950円 税抜74,500円	103,950円 税抜94,500円	110,550円 税抜100,500円	118,800円 税抜108,500円	125,950円 税抜114,500円
		価格	89,650円 税抜81,500円	111,650円 税抜101,500円	118,250円 税抜107,500円	126,500円 税抜115,000円	133,650円 税抜121,500円
		価格	98,450円 税抜89,500円	120,450円 税抜109,500円	127,050円 税抜115,500円	135,300円 税抜123,000円	142,450円 税抜129,500円

脱臭機能付も選択可能



強力吸引
&
強力脱臭

臭い99%カット



便座が選択可能

- 標準
- ソフト
- 暖房

さらに

排泄物の後始末を楽にする、
「自動ラップ」タイプも
ラインナップ

▶ 詳細は▶P57頁①を
ご覧ください。

ポータブルトイレは「お手入れ」で選ばれる時代です

尿こぼれ・木部への浸透を防ぐ！

すべての便座が
長穴形状なので
尿こぼれを防ぎます



尿のこぼれガード付き

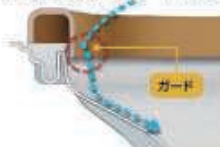

尿がついても
染み込まずに
拭き取れます



編注 キヤスター付

介保 在

購入品

カタログ掲載は一部商品です。
お探しの商品がありましたら
お問い合わせください！

安^{あんじゆ} 寿 ポータブルトイレ FX-30 “らくゾウくん”

ベストセラーFX-CPの後継機種



※TAISコードのメーカーコード(アロン化成)を表す00221は共通です。



	FX-30S (側方ガードなし)	FX-30 BR:アースブラウン BL:ミストブルー	FX-30 (自動ラップ)
標準	402921 BR:532-950 BL:532-951 重量:12.5kg TAIS:000695 34,100円 税抜31,000円	402922 BR:532-956 BL:532-957 重量:13.0kg TAIS:000689 40,150円 税抜36,500円	402923 BR:532-968 BL:532-969 重量:17.5kg TAIS:000698 144,650円 税抜131,500円
ソフト	402921 BR:532-952 BL:532-953 重量:12.5kg TAIS:000696 40,700円 税抜37,000円	402922 BR:532-958 BL:532-959 重量:13.0kg TAIS:000690 46,750円 税抜42,500円	402923 BR:532-970 BL:532-971 重量:17.5kg TAIS:000699 151,250円 税抜137,500円
暖房	402921 BR:532-954 BL:532-955 重量:13.0kg TAIS:000697 51,700円 税抜47,000円	402922 BR:532-960 BL:532-961 重量:13.5kg TAIS:000691 57,750円 税抜52,500円	402923 BR:532-972 BL:532-973 重量:18.5kg TAIS:000700 162,250円 税抜147,500円
標準 快適脱臭	—	402922 BR:532-962 BL:532-963 重量:13.5kg TAIS:000692 66,000円 税抜60,000円	402923 BR:532-974 BL:532-975 重量:18.0kg TAIS:000701 170,500円 税抜155,000円
ソフト 快適脱臭	—	402922 BR:532-964 BL:532-965 重量:13.5kg TAIS:000693 73,700円 税抜67,000円	402923 BR:532-976 BL:532-977 重量:18.0kg TAIS:000702 178,200円 税抜162,000円
暖房 快適脱臭	—	402922 BR:532-966 BL:532-967 重量:14.0kg TAIS:000694 82,500円 税抜75,000円	402923 BR:532-978 BL:532-979 重量:19.0kg TAIS:000703 187,000円 税抜170,000円

① 移乗動作サポート

移乗動作に合わせて
ひじ掛け2段階に調節可能

ノーマルポジション
高さ0.6~24cmに設定

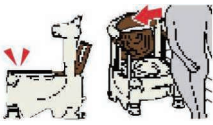

0cmは座位移乗動作の
邪魔にならない

ハイポジション
高さ6.12~30cmに設定



最大30cmは立位移乗での
安定した立ち座りに最適

側方ガード

※FX-30S除く

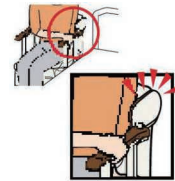

ひじ掛け昇降、お尻拭き
時の座位をサポート

② 排泄サポート

姿勢保持グリップ



前傾することで
腹圧をかけて排泄を促します

体格に合わせて
ワンタッチ調整

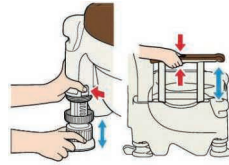

排泄姿勢や移乗動作に合わせて
脚やひじ掛けを楽らく調整

片手で切れる
ペーパーホルダー



片マヒの方でも
楽にキレます

③ 片付けサポート

節水パケツ



少ないお水(1L)で
運びが楽らく

キャスター



キャスター標準装備
お掃除も楽らく

洗しやすいパケツ



底がまるくて
洗しやすい

FX-30 (自動ラップ) 消耗品

専用フィルムカセット



(約60回分)

402548
2,640円
税抜2,400円

専用凝固剤



(約60回分)

402547
1,320円
税抜1,200円

感染症対策としてのポータブルトイレ

■FX-30は移乗動作から片付けまで“一人できる事”を想定しているポータブルトイレです。そのため感染症対策としてもぴったりの一台です。



“一人で” 座位移乗



“一人で” 排泄姿勢



“一人で” ペーパーカット



“一人で” 汚物処理

組要 キャスター付

介在

購入品

購入品

カタログ掲載は一部商品です。
お探しの商品がありましたら
お問い合わせください！

購入品

ゼオシーター (ポータブルトイレ用 消臭すべり止めマット)

消臭力・すべり止め
効果抜群



- シンエイテクノ
- ポータブルトイレ周りの消臭。
- ベット、洋式トイレの立ち上がりすべり止めマット。
- 消臭剤の天然ゼオライト・セシオン配合で消臭効果は活性炭の16倍!
- 汚れても簡単に洗って素早く乾燥します。

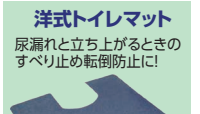

洋式トイレマット
尿漏れと立ち上がりときのすべり止め転倒防止に!

洋式トイレマット 55cm×60cm
2,475円
税抜2,250円

462007
50cm×70cm 60cm×80cm 85cm×90cm
S **2,475円** M **2,805円** L **4,180円**
税抜2,250円 税抜2,550円 税抜3,800円



ポータブルトイレ用 消臭防水マットR (49006) 緑茶カテキン配合



426202
5,500円
税抜5,000円

■サイズ/70cm×90cm
●緑茶カテキン配合で気になる臭いをしっかりキャッチ。

ポータブルトイレマット・サンコー



499019
2,597円
税抜2,361円

■材質/表面:ポリエステル100%
裏面:アクリル樹脂(カテキン入り)
●ポータブルトイレ周りの汚れを防ぐ。
●洗濯機可。
●裏面吸着、アンモニア消臭加工。
●日本製。

消臭剤 フォームタイプ (533-206) 無香料タイプ



2183
1,540円
税抜1,400円
■容量/280ml(約55回分)
●24時間効果持続。

ケスモン消臭シート (533-215) サッと溶けるシート



2193
1,430円 税抜1,300円
■容量/30枚
●24時間効果持続。

ポータブルトイレ用 消臭液



2139 **880円** 税抜800円
■容量/400ml(約20回分)
●青色・無色2種類あります。

S.A.塩ビ透明尿器 (洗浄用ブラシ付)



453001 **1,628円** 税抜1,480円
■容量/1,100cc
■材質/塩化ビニル樹脂、EVA樹脂、ポリプロピレン、ナイロン(キャップ)男性用:EVA樹脂、女性用:ポリプロピレン

コ・ボレーヌ こぼれ防止機能付



924001 **3,080円** 税抜2,800円
■容量/1,000cc
924002 **6,413円** 税抜5,830円
■容量/600cc

尿器掛け

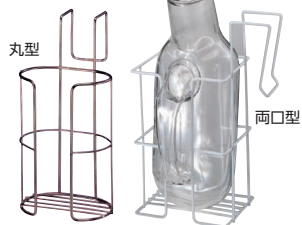

636009 **3,080円** 税抜2,800円
■内寸:116×95×180mm
636010 **2,310円** 税抜2,100円
■内寸:122×98×190mm

尿器つけおき洗剤



431154 **1,540円** 税抜1,400円
■正味量/3g×20錠
■成分/ハロゲン系化合物、無機過酸化水素、有機酸、クエン酸
●ガンコな尿石汚れを落とす、除菌・消臭効果もあります。
●洗浄が終わると色が変わってお知らせ。

安寿 差し込み便器 (専用カバー付) (533-701)



2217
3,630円 税抜3,300円
■重量/約0.41kg

すっきりポイ (533-226)



402473
5,115円 税抜4,650円
■サイズ/55×42cm(1枚)
●吸収シートの尿吸収量は1000ml。
●廃棄時に中身が目立たないイエローカラー。

ウォシュレット付補高便座SB
(EWCS441S-49、440-49、451S-49、450-49)
脱臭機能付

●TOTO



50mmタイプ 30mmタイプ
422626 422627
131,670円 税抜119,700円
■サイズ/レギュラー・エロンゲート(大形)

介在

補高便座
(EWC440R、441S、450R、451S)
水はねガード付

●TOTO

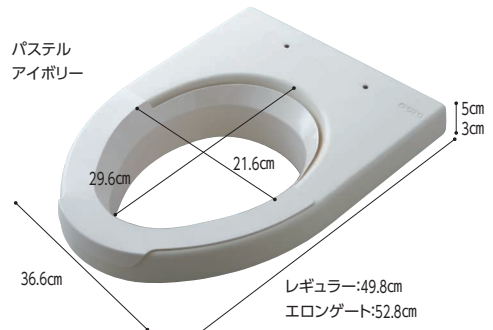

50mmタイプ 30mmタイプ
421322 421246
29,370円 税抜26,700円

介在

トイレリフト(EWC151)

●TOTO



斜め昇降時/幅68.8×奥行64.6~70.3×高さ71~76cm
垂直昇降時/幅68.8×奥行64.6~71.1×高さ71~76cm

422103 **243,100円** 税抜221,000円

- 重量/約28kg
- トイレにセットする便座は「便ふたなし」となります。
- トイレリフトは後付けもできるためウォシュレットなどの便座は含まれません。

介直

補高便座やわらか
膝への負担を軽減します

●パナソニック

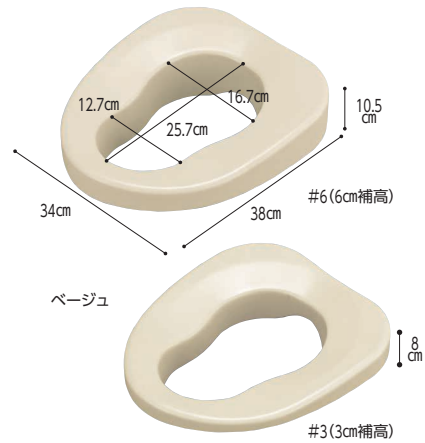

4313
#3 (650g) **15,950円** 税抜14,500円
#6 (900g) **19,250円** 税抜17,500円

介在

安寿 サニタリエース HG両用式
段差のあるトイレに

●アロン化成

ライトブルー



アイボリー(534-113)
ライトブルー(534-114)
2123 **26,400円** 税抜24,000円
■重量/約3.2kg

介在

安寿 サニタリエース HG据置式
段差のないトイレに

●アロン化成

ライトブルー



アイボリー(534-123)
ライトブルー(534-124)
2124 **30,800円** 税抜28,000円
■重量/約4.6kg

介在

入浴用 デモ商品のご案内

～実際に使って、お試しください～



※デモ期間は原則7日間です。デモ商品の色はお選びいただけません。
※デモの際は、専門相談員が機種のご説明や身体状況にあったご提案をさせていただきます

浴槽グリップを使えば、
安全に入浴できそうだけど、
実際上手に使えるか試して
みたいな～



ニックン

ショウちゃん



〇〇さんにシャワーチェアを
導入してみたいけど、
購入前に試したいな

浴槽台の導入は決まったけど、
実際に使って動作を確認して
高さや大きさを決めたいな

購入品

カタログ掲載は一部商品です。
お探しの商品がありましたら
お問い合わせください！

ユニプラス コンパクトシャワーチェア (BSU12)

「コンパクト」なのに「広く座れる」、新しい肘かけデザイン
●幸和製作所

●座面寸法		
座幅	奥行	耐荷重
38cm	29.5cm	80kg



307345 35,200円 税抜32,000円

■重量 / 4.6kg
■カラー / ホワイト、ブラック

組済

ユニプラス ミドルシャワーチェア (BSU15)

ミドルタイプながら内寸ワイドで
ゆったり座れる
●幸和製作所

●座面寸法		
座幅	奥行	耐荷重
40cm	32.5cm	100kg



307361 37,950円 税抜34,500円

■重量 / 4.9kg
■カラー / ホワイト、ブラック、レッドオレンジ

組済

ユニプラス コンパクトシャワーチェア (スマートタイプ) (BSU16)

浴室を広く使える
コンパクトタイプ。
●幸和製作所

●座面寸法		
座幅	奥行	耐荷重
38cm	29.5cm	80kg



307381 28,600円 税抜26,000円

■重量 / 3.1kg
■カラー / ホワイト、ブラック、レッドオレンジ

組済

購入品

安寿 折りたたみシャワーベンチ 楽おりシリーズ

座る
移動する
保管する
にこだわった

簡単おりたたみ機能

- 片手ですばやく折りたたみ、自立します。
- 腕を曲げずに持ち運べるので、軽い力で楽に移動させられます。
- 折りたたみレバーが座面についているので、前からも後ろからも折りたたみを行えます。



コンパクトな折りたたみ幅



業界最薄クラス
折りたたみ幅
15cm~

こだわりのクッション



●座面と背もたれに柔らかいクッションを使い、座っても痛くなく、冷たさを軽減できます。

座位を安定させる背もたれ形状

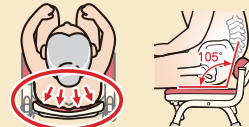

●背中を支える背もたれ形状なので、座位を安定させられます。骨盤サポートタイプはしっかり骨盤を支えます。



素材(防カビ加工)と機能(クリーン構造)のW効果でキレイが続く!

安寿 折りたたみシャワーベンチ FSフィット

FSフィットの特徴をそのままに、
最薄クラスの折りたたみ幅15cm

●座面寸法		
座幅	奥行	耐荷重
41cm	33cm	100kg

●アロン化成



レッド	536-056
ブルー	536-057
グリーン	536-058

402377 38,500円
■重量 / 約4kg 税抜35,000円

組済

安寿 折りたたみシャワーベンチ FC (背付きタイプ)

FC (背付タイプ)の特徴をそのままに、
最薄クラスの折りたたみ幅15cm

●座面寸法		
座幅	奥行	耐荷重
36cm	32cm	100kg

●アロン化成

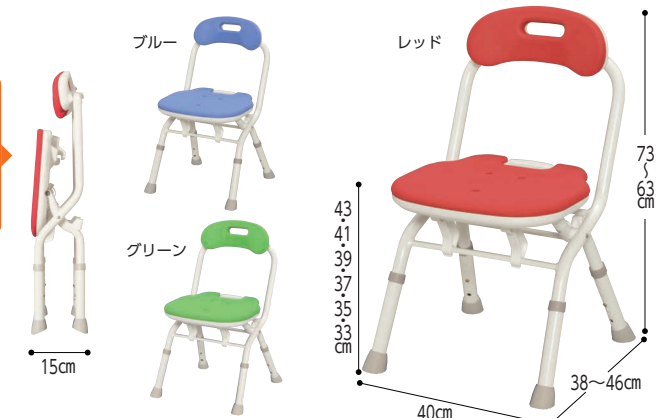

レッド	536-059
ブルー	536-060
グリーン	536-061

402378 33,000円
■重量 / 約3kg 税抜30,000円

組済

在...在庫 直...直送 直...直送 送料実費 介...保険対象(購入) 組...組立必要 組...組立済 価格は非課税商品を除き、消費税率10%で計算されております。

購入品

カタログ掲載は一部商品です。
お探しの商品がありましたら
お問い合わせください！

シャワーチェア (Air) コンパクトSP (PN-L41431A・D・R) ミドルSP (PN-L41831A・D・R) ワイドSP (PN-L41532A・D・R) ワンタッチおりたたみ

サツと、パツと、ユクリアAir

●パナソニック

座面寸法	座幅	奥行き	耐荷重
コンパクト	32.2cm	29cm	100kg
ミドル	36.5cm	30.5cm	100kg
ワイド	46.5cm	32.5cm	100kg



コンパクト
470975 37,730円
税抜34,300円

ミドル
470783 37,730円
税抜34,300円

ワイド
470974 39,380円
税抜35,800円

■重量 / 3.3kg
■カラー / (共通) ブルー、オレンジ、モカブラウン
■組立 ※コンパクト、ワイドは2022年11月販売予定

■重量 / 3.7kg

紹介

Panasonic

SIAA防カビ加工!

- 抗菌製品技術協議会 (SIAA) の認定を受けています。
- シャワーチェア座面・背もたれ・ひじ掛け・脚ゴムに防カビ加工が施されています。



使いやすさで選ばれています!

- 背もたれ、座面、ひじ掛け裏までやわらかで安心。
- 脚があげやすいゆったり背もたれ。



パナソニックのワンタッチ (おりたたみ)

- かがまずにたためるので、足や腰がラク。
- おりたたむことで広い動線を確保。

背もたれレバーを握るだけ



シャワーチェア [ユクリア] ミドルSP ワンタッチおりたたみN (PN-L41821A・D・BR)

好評! ワンタッチおりたたみミドルSPサイズ

●パナソニック



451399 36,630円 税抜33,300円

■重量 / 5.0kg
■カラー / オレンジ、ブルー、モカブラウン

■組立

紹介

シャワーチェア [ユクリア] ミドルSP おりたたみN (PN-L41721A・D・BR)

ちょうどいいミドルサイズ

●パナソニック

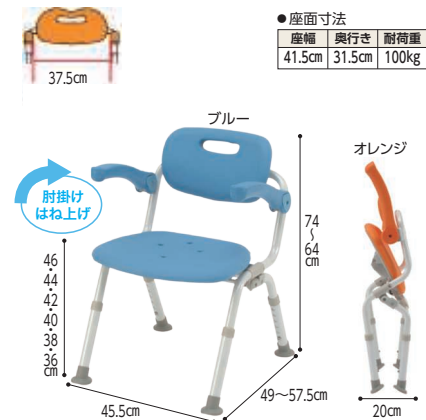

451398 32,230円 税抜29,300円

■重量 / 4.3kg
■カラー / オレンジ、ブルー、モカブラウン

■組立

紹介

シャワーチェア [ユクリア] ミドル ワンタッチおりたたみN (PN-L42221A・D・BR)

ミドルサイズで楽々ワンタッチおりたたみ

●パナソニック

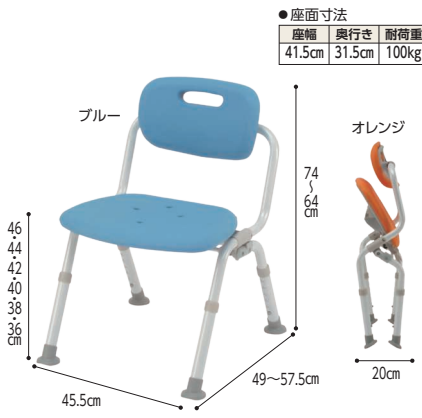

451402 34,430円 税抜31,300円

■重量 / 3.9kg
■カラー / オレンジ、ブルー、モカブラウン

■組立

紹介

シャワーチェア [ユクリア] ミドル おりたたみN (PN-L42121A・D・BR)

標準的な体格の方にお勧め!!

●パナソニック



451401 30,030円 税抜27,300円

■重量 / 3.3kg
■カラー / オレンジ、ブルー、モカブラウン

■組立

紹介

シャワーチェア [ユクリア] コンパクト おりたたみN (PN-L40721A・D・BR)

コンパクトで折りたたみ

●パナソニック

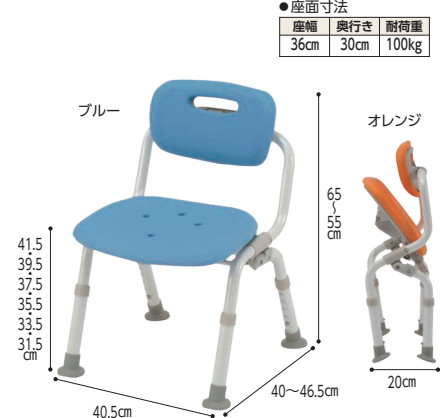

451389 27,830円 税抜25,300円

■重量 / 3.1kg
■カラー / オレンジ、ブルー、モカブラウン

■組立

紹介

購入品

購入品

カタログ掲載は一部商品です。
お探しの商品がありましたら
お問い合わせください！

浴槽台 (Air)

従来品よりさらに軽量、防汚加工もプラス

コンパクト1220

■重量 / 1.5kg

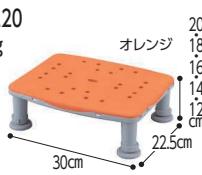

コンパクト1826

■重量 / 1.6kg

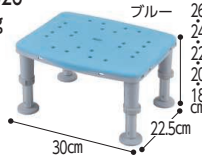

レギュラー 1220

■重量 / 1.7kg

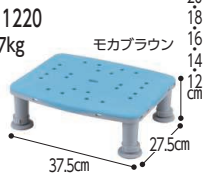

レギュラー 1826

■重量 / 1.8kg

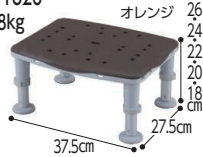

●パナソニック
Panasonic

品名		コンパクト		
申込番号		470784		
サイズ	価格	オレンジ	ブルー	モカブラウン
1220	23,980円	PN-L11120D	PN-L11120A	PN-L11120BR
1826	税抜21,800円	PN-L11126D	PN-L11126A	PN-L11126BR

品名		レギュラー		
申込番号		470785		
サイズ	価格	オレンジ	ブルー	モカブラウン
1220	25,080円	PN-L11220D	PN-L11220A	PN-L11220BR
1826	税抜22,800円	PN-L11226D	PN-L11226A	PN-L11226BR

組済

介在

浴槽台 [ユクリア] 軽量

すべりにくく安全

コンパクト1220

■重量 / 2.0kg

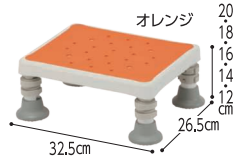

レギュラー1220

■重量 / 2.4kg

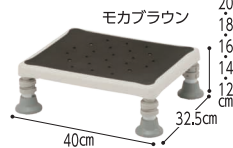

コンパクト1826

■重量 / 2.1kg

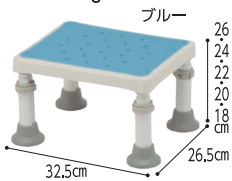

レギュラー1826

■重量 / 2.5kg

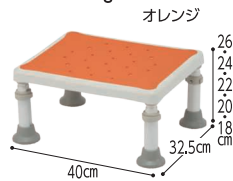

●パナソニック
Panasonic

浴槽台 [ユクリア] ソフト

ソフトな座り心地

●パナソニック
Panasonic

パナソニックだけ
ユクリア シリーズ

SIAA 防カビ加工

幅広高さ調整
座面と脚ゴム

12-20cm
または
18-26cm

コンパクト1220

■重量 / 2.3kg

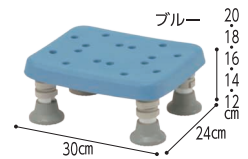

レギュラー1220

■重量 / 3.2kg

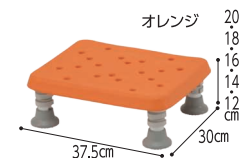

コンパクト1826

■重量 / 2.4kg



レギュラー1826

■重量 / 3.3kg

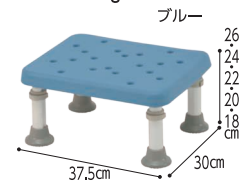

品名		軽量コンパクト		
申込番号		451403		
サイズ	価格	オレンジ	ブルー	モカブラウン
1220	23,100円	PN-L11720D	PN-L11720A	PN-L11720BR
1826	23,100円	PN-L11726D	PN-L11726A	PN-L11726BR

品名		軽量レギュラー		
申込番号		451404		
サイズ	価格	オレンジ	ブルー	モカブラウン
1220	24,200円	PN-L11820D	PN-L11820A	PN-L11820BR
1826	24,200円	PN-L11826D	PN-L11826A	PN-L11826BR

※価格は税込価格です。

組済

介在

品名		ソフトコンパクト		
申込番号		451405		
サイズ	価格	オレンジ	ブルー	モカブラウン
1220	25,300円	PN-L11520D	PN-L11520A	PN-L11520BR
1826	25,300円	PN-L11526D	PN-L11526A	PN-L11526BR

品名		ソフトレギュラー		
申込番号		451406		
サイズ	価格	オレンジ	ブルー	モカブラウン
1220	26,400円	PN-L11620D	PN-L11620A	PN-L11620BR
1826	26,400円	PN-L11626D	PN-L11626A	PN-L11626BR

※価格は税込価格です。

組済

介在

浴そうすのこ (CAC)

ステンレスパイプにプラスチックを
コートしたフレームなので丈夫で軽く、
また錆びにくく衛生的

●矢崎化工

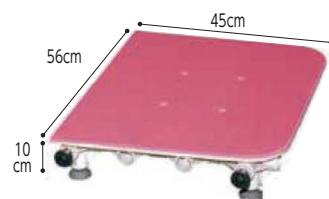

浴槽の側面にスレ防止ストッパー
を付けることができます。



高さ調整が可能。
高さは6.9cmからのオーダーとなり
ます



浴槽の形状に合わせてオーダーできます。

4555

61,160円 税抜55,600円

■重量 / 4.9kg ■TAISコード 00055-000023

■カラー / グリーン、ピンク、ブルー、ライトグリーン、ブラウン
※価格は上記サイズの参考価格です。

※受注生産 介在

フォアアクセスすのこ (CWF)

シャワーキャリー乗入可、軽くて丈夫

●矢崎化工



高さは5cmからのオーダーとなります



すのこ上面からドライ
バーで高さ調整がで
きます。

4554

奥行	間口	80cm	90cm	100cm	110cm	120cm
40cm		33,330円	34,320円	35,310円	40,260円	41,030円
50cm		37,840円	39,050円	40,260円	45,760円	46,970円
60cm		42,240円	43,560円	45,100円	51,260円	52,690円

■カラー / クリームグレー、アイボリー ■重量例 / 100cm×51cm×5cm:6.5kg

■TAISコード 00055-000131

※表中の価格は消費税込みとなっています。

※上表は高さ16cmまでの参考価格です。

※受注生産 介在

購入品

カタログ掲載は一部商品です。
お探しの商品がありましたら
お問い合わせください！

購入品

入浴グリップ[ユクリア]コンパクト130 (PN-L12211A・D・BR)

浴槽湾曲3cmまで対応

●パナソニック

オレンジ

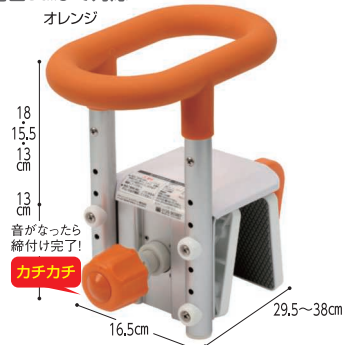

- 取り付け可能浴槽縁幅 / 4.5~13cm
- カラー / オレンジ、ブルー、モカブラウン
- 重量 / 2.9kg

451407 **31,350円**
税抜28,500円

組済

介在

入浴グリップ[ユクリア]130、200 (PN-L12011、12012A・D・BR)

浴槽湾曲5cmまで対応

●パナソニック

ブルー

オレンジ

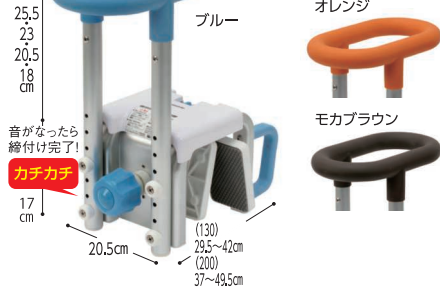

- 取り付け可能浴槽縁幅 / (130) 4.5~13cm (200) 12~20cm
- カラー / オレンジ、ブルー、モカブラウン
- 重量 / (130) 3.2kg (200) 3.3kg

451408 **35,750円**
税抜32,500円

組済

介在

マスカット ポールタイプII

●DIPPERホクメイ



777329
44,000円
税抜40,000円

- 取り付け可能浴槽縁幅 / 4~14cm
- 材質 / ステンレス、アルミ、ポリプロピレン、ポリアセテート、エラストマー
- 重量 / 3.9kg

組済

介直

入浴グリップ[ユクリア] UB専用コンパクト脚付 (PN-L12311A・D・BR)

ユニットバス対応、浴槽湾曲3cmまで対応

●パナソニック

オレンジ

ブルー



- 取り付け可能浴槽縁幅 / (130) 4.5~13cm (200) 12~20cm
- カラー / オレンジ、ブルー、モカブラウン
- 重量 / (130) 4.5kg (200) 3.3kg

451410
130脚付 **39,050円**
税抜35,500円
200脚付 **39,050円**
税抜35,500円

組済

介在

安寿 ユニットバス対応 浴槽手すりUST-130UB

536-630(レッド)、536-631(ブルー)、536-632(グリーン)

浴槽を傷つけないしっかり固定できます

●アロン化成



●洗い場への出っ張りを抑え、ゆったり使えます。

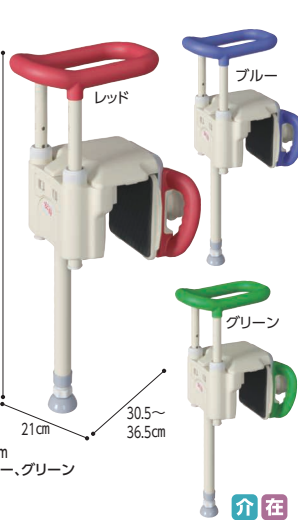

402617
41,800円
税抜38,000円

- 取り付け可能浴槽縁幅 / 4.5~13cm
- カラー / レッド、ブルー、グリーン
- 重量 / 約4.5kg

組済

介在

ユニプラス 浴槽手すり UB兼用130

マルチ対応の頼れる手すり

●幸和製作所

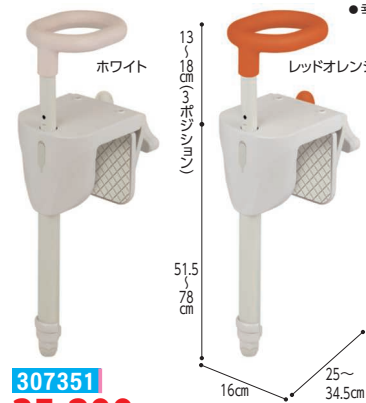

307351
35,200円
税抜32,000円

- 取り付け可能浴槽縁幅 / スペーサーあり: 2.5~13cm スペーサーなし: 4.5~15cm
- 材質 / フレーム・脚部: アルミニウム合金、グリップ支柱: ステンレス、カバー: ABS樹脂、グリップ表面: エラストマー
- 重量 / 4.2kg

組済

介

バスボードS/L

外側にもストッパー付き

●パナソニック Panasonic



2240
S **29,700円** 税抜27,000円
L **31,900円** 税抜29,000円

- 取り付け可能浴槽内幅 / (S) 33~69cm迄、(L) 43~79cm迄
- 重量 / S 3.5kg L 3.9kg
- 取り付け可能浴槽幅 / (S) 64~75cm、(L) 74~85cm

組済

介在

バスボードS/L 軽量タイプ

扱いやすい軽量うす型

●パナソニック Panasonic



412227
S **29,700円** 税抜27,000円
L **31,900円** 税抜29,000円

- 取り付け可能浴槽内幅 / (S) 29~65cm迄、(L) 38~74cm迄
- 重量 / S 2.7kg L 2.9kg
- 取り付け可能浴槽幅 / (S) 71cm以上、(L) 80cm以上

組済

介在

安寿 バスボードH-L/H-S はねあげくん

はねあげ座面で入浴動作が楽々

●アロン化成

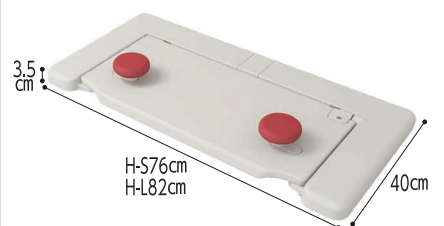

H-S(535102) H-L(535105)
402472 **52,250円** 税抜47,500円

- 重量 / H-S 5.8kg H-L 5.9kg
- 座面がはねあげできるので、バスボード本体を浴槽から取り外さず、湯船につかれます。
- 立位まがにも使えますので、浴槽手すりの代わりに使用できます。

組済

介在

ニッショウおすすめ！ すべり止めマット

YouTube
「ニッショウTV」
浴室の住環境整備



NEW!!



POINT!!

敷く向きを変えて隅までぴったり
カーブの大きさを使い分けられるので、多くの浴槽にぴったりフィット。



置くだけ簡単設置!

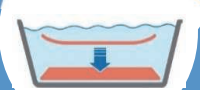

402902 ①おく楽すべり止めマット AR

定価 6,050円⇒ 定価 6,600円⇒ 定価 7,700円⇒

小/4,800円(税込) 中/4,900円(税込) 大/5,600円(税込)

[小] 幅 38×奥行 55×厚み 0.3cm [中] 幅 38×奥行 70×厚み 0.3cm [大] 幅 38×奥行 87×厚み 0.3cm
[小] 約 1.0kg [中] 約 1.3kg [大] 約 1.6kg ●各サイズカラー選べます(レッド/グリーン/ブルー)

吸盤タイプで横すれ防止!

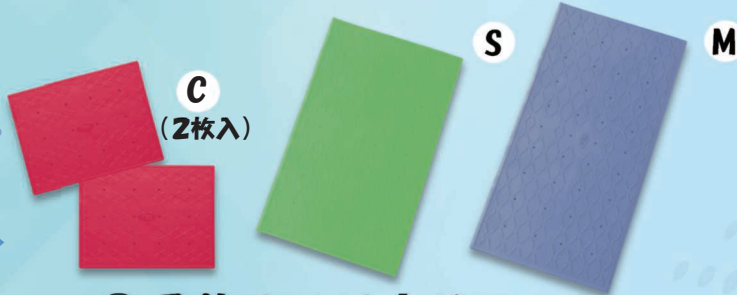
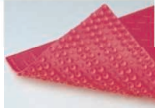

②吸着すべり止めマット

3205 定価 6,380円⇒ 4130 定価 6,930円⇒ 4131 定価 8,030円⇒

C/3,300円(税込) S/3,800円(税込) M/4,800円(税込)

[C] 幅 36×奥行 28×厚さ 0.8cm [S] 幅 36×奥行 55×厚さ 0.8cm [M] 幅 36×奥行 70×厚さ 0.8cm
[C] 約 0.2kg [S] 約 0.4kg [M] 約 0.6kg ●各サイズ、カラー選べます(レッド/グリーン/ブルー)



足元のすべりをしっかり防ぐ!

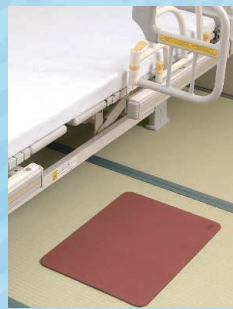

③立ち上がり補助マット

401278
定価 10,780円⇒ **7,400円(税込)**

[据置用] 幅 55×奥行 38×厚さ 0.4cm 約 1.1kg
表裏面:オレフィン系エラストマー、芯材:合成ゴム

スリングシート(購入品)

カタログ掲載は一部商品です。
お探しの商品がありましたら
お問い合わせください！

■吊り具を安全にご使用いただくために

ご使用前に「取扱説明書」またはそれに準ずる資料をよくお読みのうえ、正しくお使いください。リフト用吊り具は、消耗品です。長年お使いになると擦り切れたり、破れたり消耗いたします。安全にご使用いただくために、取扱説明書に記載された使用方法でご使用いただいた場合でも、3年を目安に買い替えてください。※一部使用できないリフトハンガーがあります。ご注意ください。

■日常の点検

布が破けていたり縫製部分の糸のほつれがないか、使用前に必ず点検してください。

■洗濯の方法

漂白剤の使用は、生地やミン糸を著しく劣化させます。必ず中性洗剤を使用し、手洗いで洗濯してください。乾燥は日陰干しをおこなってください。乾燥機の使用は絶対にお止めください。

■保管の方法

直射日光を避けて保管してください。紫外線は生地やミン糸を劣化させる原因となります。

脚分離型スリングシート

頭から太ももまでの体全体を包み込むスリングシートです。脚部を交差し、サポートします。

ハイバック



サイズ	S	M	L	LL
② (mm)	780	910	960	1080

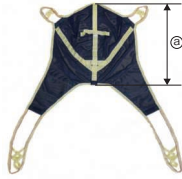

品番/サイズ
WN-5102-S(身長 ~145cm)
WN-5102-M(身長 145~155cm)
WN-5102-L(身長 155~165cm)
66,000円 税抜60,000円
WN-5102-LL(身長 165~175cm)
70,400円 税抜64,000円

ウェル・ネット研究所

●適応条件

自分で頭を支えられない方/体重120kgまで

背中から太ももまでの体全体を包み込むスリングシートです。脚部を交差しサポートします。

ローバック



サイズ	S	M	L
② (mm)	380	450	520



品番/サイズ
WN-5101-S(身長 ~145cm)
WN-5101-M(身長 145~160cm)
WN-5101-L(身長 160~175cm)
55,000円 税抜50,000円

ウェル・ネット研究所

●適応条件

自分で頭を支えられる方/体重120kgまで

スリングシート(購入品)

シート型スリングシート

頭から太ももまでの体全体を包み込むハンモックタイプのシートです。膝うらに掛かる圧迫を軽減させ、入浴時など水抜けがよいメッシュタイプです。

ハイバック



サイズ	S	M	L
② (mm)	1200	1350	1500

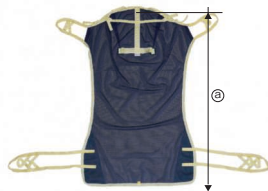

品番/サイズ
WN-5202-S(身長 ~145cm)
WN-5202-M(身長 145~160cm)
WN-5202-L(身長 160~175cm)

ウェル・ネット研究所

●適応条件

自分で頭を支えられない方/体重120kgまで

51,700円 税抜47,000円

肩から太ももまでの体全体を包み込むハンモックタイプのシートです。膝うらに掛かる圧迫を軽減させ、入浴時など水抜けがよいメッシュタイプです。

ローバック



サイズ	S	M
② (mm)	920	1130



品番/サイズ
WN-5201-S(身長 ~145cm)
WN-5201-M(身長 145~175cm)

ウェル・ネット研究所

●適応条件

自分で頭を支えられる方/体重120kgまで

46,200円 税抜42,000円

スリングシート パオ

着脱の手間をなくした画期的なスリングシートです。

- 通気性と体圧分散機能により、床ずれ予防効果があります。 モリトー
- 耐熱性に優れ、オートクレープ滅菌が可能です。
- 洗濯機で丸洗いができます。●耐荷重140kg

ベッド専用シートパオ フル

ベッド専用シートパオ ハーフ



比較的首の握りの悪い方に使用します。



首や体幹の支持力が比較的しっかりした方に使用します。

63,800円
税抜58,000円

51,700円
税抜47,000円

セパレートスリングシート

胸のスリングの胸部ベルトが体のズレや脇への負担を軽減します。

サイズ	S	M
胸回 (cm)	60 85	80 100



品番/サイズ
WN-5301-S(セット)
WN-5301-M(セット)
55,000円 税抜50,000円
胸スリングS/M(WN-5302)

ウェル・ネット研究所

●適応条件

自分で頭を支えられる方、脇を絞めることができる方
股関節の角度を維持できる方/体重120kg

脚ベルト(WN-5303)
22,000円 税抜20,000円

寝具類

カタログ掲載は一部商品です。
お探しの商品がありましたら
お問い合わせください！

おすすめベッド用品

① ベッドパッド+ボックスシート2枚セット
良く洗うボックスシートを2枚セットにしました

●ウェルファン

洗えるベッドパッド(ポリ)

ボックス型シート2枚



(定価5,390円(税込)+3,850円(税込)×2枚)
定価合計13,090円(税込)の品

特別提供価格
9,000円(税込)

② スーパーデニムシート(防水シート)2枚セット ●大阪エンゼル
洗濯耐久性に優れた、やさしい肌触りの防水シートです

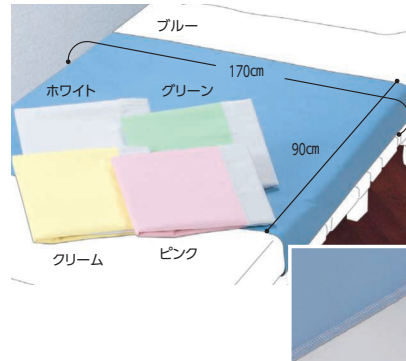

(定価4,730円(税込)×2枚)
定価合計9,460円(税込)の品

特別提供価格
8,000円(税込)

③ ドライアルファシート2枚セット
(防水タイプ)CK-402 ●ケーブ
伸縮性のあるストレッチ生地

●ケーブ

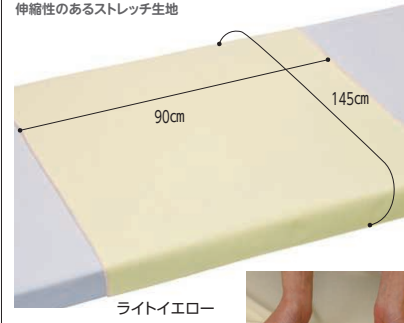

■素材/ポリエステル100%

部分 防水

(定価4,840円(税込)×2枚)
定価合計9,680円(税込)の品

●高いストレッチ素材

特別提供価格

8,000円(税込)

じょうぶな デニム防水シート

丈夫で長持ちする防水シート

●ハシノメディカル

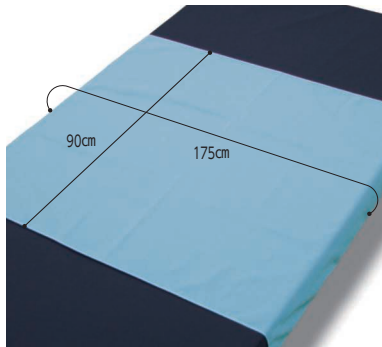

231103

定価3,080円(税込)の品

特別提供価格
2,900円(税込)

■素材/ポリエステル65%/綿35%

耐熱温度 90℃ 部分 防水

在

さらさらスムーズ 全身防水シート

手触りさらさらな全面タイプ防水シート

●ハシノメディカル

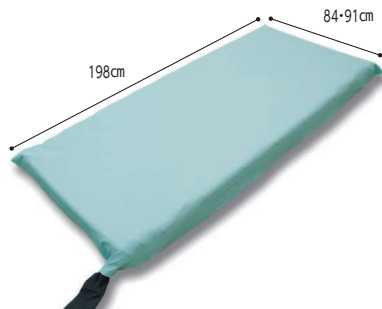

231104

定価6,000円(税込)
税抜6,000円

■素材/ポリエステル100%
■対応マットレスの厚み最大で約18cmです。
●伸縮性があるのでシワが発生しても、
元に戻りやすいです。

耐熱温度 90℃ 全面 防水

在

3層ニットシート ラージタイプ ●日本エンゼル

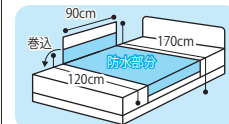
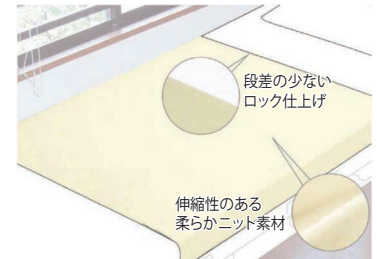

特別提供価格

2,900円(税込)

■素材/防水部分:表面/ポリエステル100%(ニット)
中層/耐熱ポリウレタンラミネート
巻込布:ポリエステル65%、綿35%

耐熱温度 130℃ 両面 防水

ワイヤレスチャイム

ワイヤレスだから用途に合わせて簡単に増設できます

●朝日電器

お部屋からの
呼び出しに



押しボタン
EWS-P30

985132 **1,958円**
税抜1,780円
■重量/ 38g
■サイズ/ 4×9.1×1.9cm

センサーが
反応すると
呼び出し



センサー
EWS-P33

985134 **4,378円**
税抜3,980円
■重量/ 80g
■サイズ/ 11×4.5×4.8cm

受信機

8種類の音で
お知らせ



受信器
EWS-P50

985136 **3,278円**
税抜2,980円
■重量/ 138g
■サイズ/ 14.2×8×2.9cm

ドアが開いたら
呼び出し



ドアセンサー
EWS-P34

985133 **3,168円**
税抜2,880円
■重量/ 22g
■サイズ/ 3.8×9.3×1cm

お風呂や
トイレからの
呼び出し



防水押しボタン
EWS-P32

985135 **3,168円**
税抜2,880円
■重量/ 69g
■サイズ/ 直径8×3.7cm

8種類の音と
ランプで
お知らせ



受信器ランプ
EWS-P52

985137 **4,378円**
税抜3,980円
■重量/ 138g
■サイズ/ 14.2×8×2.9cm

在

●電波の到達見通し約120m。 ●IDコードが25万通りなので混信の心配がありません。

在...在庫 直...直送 直...直送 送料実費 介...保険対象(購入) 組...組立必要 組...組立済 価格は非課税商品を除き、消費税率10%で計算されております。

寝具類

スマイルステーションのご案内

充実のトレーニングマシン

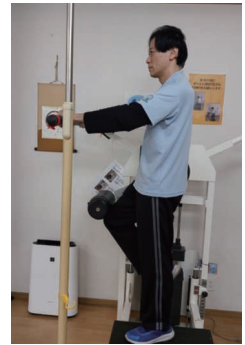

ニッショウ スマイルステーション茅ヶ崎

〒253-0083

茅ヶ崎市西久保2008-1 電話:0467-89-6020
 グランドビュー茅ヶ崎104 FAX:0467-89-6025

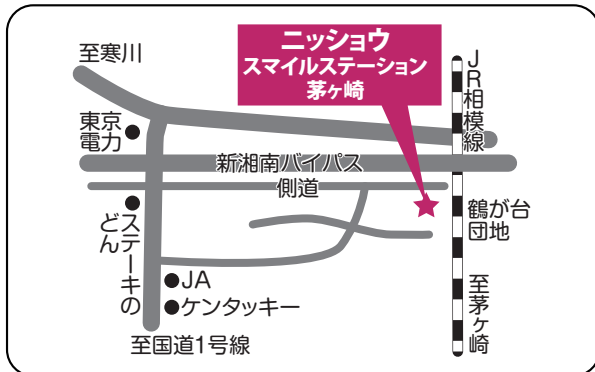

ニッショウ スマイルステーション辻堂

〒253-0013

茅ヶ崎市赤松町4-30 電話:0467-50-1181
 ホソヤビル1階 FAX:0467-50-1182

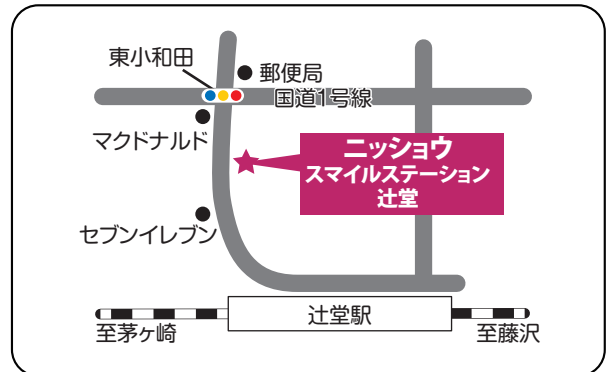

ニッショウ スマイルステーション大庭

〒251-0861

藤沢市大庭5348-10 電話:0466-90-5511
 森谷第3ビル1階 FAX:0466-90-5512

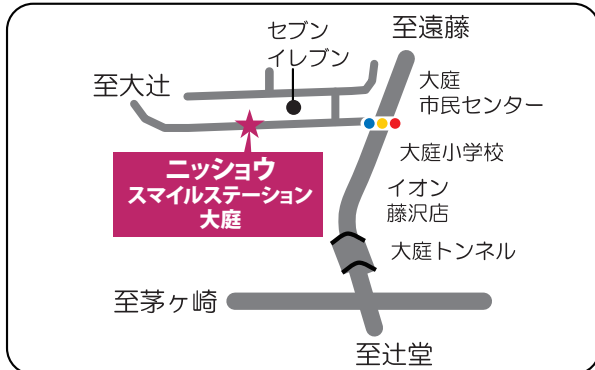

ニッショウ スマイルステーション湘南台

〒252-0804

藤沢市湘南台6-33-16 電話:0466-41-9462
 神山ビル1階 FAX:0466-41-9463

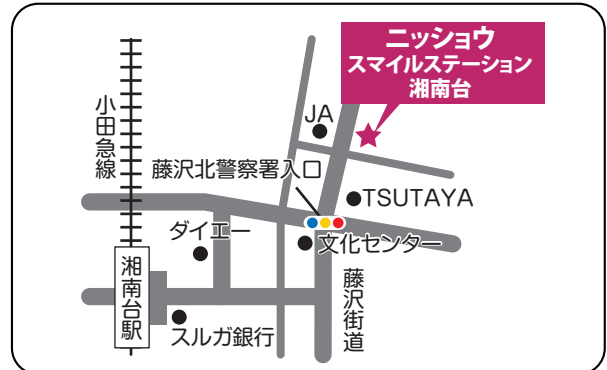

ニッショウスマイルステーションの営業時間:8:30~17:30(全店共通)

休業日 :日曜日,年末年始

見学、体験などの希望については担当ケアマネージャーにご相談ください。

スマイルステーションのご案内

歩行特化型デイサービス グッドウォーク

GOODWALK

歩くことで笑顔になれる

初導入!! グッドウォークの3本柱!!

1 最新 歩行マシン



パフォーマンス
トレッドミル

バーチャル式!!
世界各国の国立公園が
散歩出来ちゃう!?

自走で傾斜付き。
普段の歩行と
近い動きが可能!!



S-Drive
Power

2 らくらくバランス



膝関節に負荷を
かけずに乗るだけで
①バランス力
②下肢筋力
③歩行速度
が鍛えられる!

多くの著名人がリハビリ
されている有名な病院に
も導入されています!

3 トルト

(歩行分析AI)



動画を「撮る」だけで
簡単歩行分析。
利用者の変化が見える化!!
ご家族も安心!!

3 湘南エリア
デイ **初** 導入!!



〒253-0056
茅ヶ崎市共恵2丁目5-48
TEL:0467-73-8420
FAX:0467-73-8421
営業日:月・火・水・木・金・土
(祝日も営業)

Memo

Memo



株式会社ニッショウ 体験型福祉用具ショールーム



Tel 0120-83-2440

【営業時間】 9:30~17:00

【定休日】 日曜日・祝日・年末年始



最新型介護ベッド
常時5台以上展示

最新型車いす
常時15台以上展示

最新型歩行器
常時20台以上展示

福祉用具体験

福祉用具比較

福祉用具相談

カタログ
掲載品を

ここで 体験!

介護リフォーム相談

介護リフォームシミュレーション

介護用品購入

最新型入浴関連用具
多数展示

最新型トイレ周り用具
多数展示

杖・シューズ他
各種介護用品